



Art. 6931
Unità Due Fili per targa audio

2 DUE FILI
PLUS

GENERALITÀ

L'articolo 6931 è un posto esterno per impianti citofonici e videocitofonici DUE FILI PLUS. L'articolo 6931 ha la possibilità di gestire fino a 200 chiamate e può essere utilizzato come un posto esterno Master, permettendo la realizzazione di impianti citofonici e videocitofonici con l'utilizzo di una telecamera supplementare. Ha la possibilità di coesistere con targhe elettroniche audio/video in un sistema DUE FILI PLUS misto (citofonico/videocitofonico), mediante l'utilizzo di concentratori art. 692C.

Può essere installato in targhe serie:

- 8000
- 8100
- Patavium
- 3300
- Targhe portalettere (2550/301 e 2550/302)
- 1200 (per più di 2 pulsanti è necessario l'abbinamento di una o più placche supplementari con tasti Art. 125x)

Il posto esterno Art. 6931 è totalmente equivalente all'Art. 6930 con la differenza che in caso di collegamento di telecamera Art. 6570, 657C o di interfaccia per telecamera TVCC Art. 693T, permette una maggiore distanza tra il posto esterno e la telecamera (vedere schemi di collegamento N. SI559, SI560 per le lunghezze massime dei collegamenti).

Abbinamento Art. 6931 con telecamere B/N o a colori, o modulo convertitore per telecamera esterna tipo TVCC.

- Art. 6570** Telecamera B/N senza posto esterno
- Art. 657C** Telecamera a colori senza posto esterno
- Art. 693T** Modulo convertitore per telecamera esterna (tipo TVCC), B/N o colori su custodia DIN 4 moduli.

Serie targa	con telecamera interna art. 6931 + art. 6570 art. 6931 + art. 657C	con telecamera esterna art. 6931 + art. 693T
8000	SI applicando art. 8010 + 8020 (per 6570) art. 8010 + 8T20 (per 657C)	SI
8100	NO	SI
PATAVIUM	NO	SI
3300	NO	SI
2550/301-302	SI	SI
1200	NO	SI

Al posto esterno art. 6931 possono essere collegati i moduli di espansione (Art. 12TS, 12TS/0, 693P, 8051, 8052, 8053, 8054), per aumentare il numero dei pulsanti di chiamata in funzione del tipo di targa.

- 12TS** Modulo supplementare con 4 pulsanti di chiamata da installare su targhe della serie 1200.
- 12TS/0** Modulo supplementare per il collegamento di 8 pulsanti, applicabile anche su targhe non Elvox.
- 693P** Modulo supplementare di dimensioni ridotte 48x70x19mm (Largh.xAlt.xProf.), applicabile anche su targhe non Elvox.
- 8054** (8051, 8052, 8053) moduli supplementari con 4, 1, 2, 3 pulsanti di chiamata con placche, per targhe serie 8000.

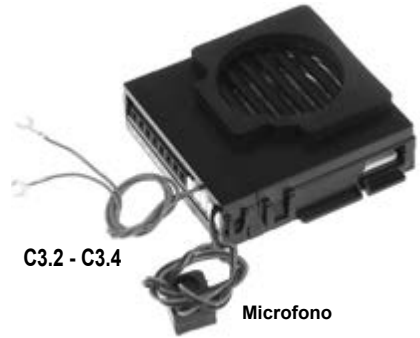

C3.2 - C3.4

Microfono



Distanziale con viti per installazione posto esterno audio Art. 6931



Cablaggio per moduli supplementari a pulsanti a CN10



Cablaggio per attendere-occupato a C3.3 (Due fili di colore: uno rosso e uno nero)



Cablaggio per illuminazione cartellino portanome a C3.6 - Led cartellino (Due fili di colore: uno verde e uno nero)



Cablaggi per due pulsanti a C 3.4 - CH1 a C 3.4 - CH2 (Due fili di colore verde)

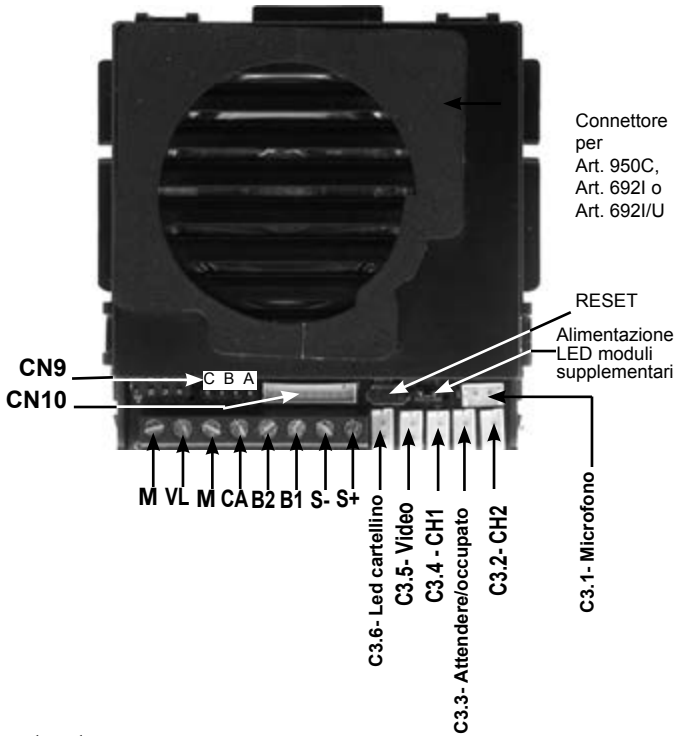

Morsetti del posto esterno

M	MASSA VL
VL	ALIMENTAZIONE LED PER MODULI SUPPLEMENTARI
M	MASSA
CA	COMANDO APRIPORTA (COLLEGARE A "M")
B2	BUS 2 FILI
B1	BUS 2 FILI
S-	USCITA SERRATURA
S+	USCITA SERRATURA

Il posto esterno fornisce un picco di corrente $I_T > 1A$ per 10 mS dopo il quale segue una corrente di mantenimento $I_M = 200mA$ per tutta la durata del comando serratura (vedi tempo serratura)

Fig. 1



Regolazioni posto esterno

- Volume esterno
- Tempo attivazione posto esterno
- Volume interno

Sul retro del posto esterno è riportata una serigrafia per le regolazioni (vedi Fig. 1)

Serie targa	Numero pulsanti	Articolo targa	Cablaggi	Portalamпада sostitutivo Art.	Figura
8000	1	88T1	C3.4, C3.6		Fig. 5, pag. 10
	1	8911	C3.4, C3.6	R263	Fig. 6, pag. 10
	2	88T2	C3.2, C3.4, C3.6		Fig. 5, pag. 10
	2	891D	C3.2, C3.4, C3.6	R263	Fig. 6, pag. 10
	Più di 2 pulsanti	80PA + 8054 (o 8051, 8052, 8053) + telai, scatole serie 8000	CN10, C3.3		Fig. 4B, pag. 9
	Più di 2 pulsanti	RPF3 + 8054 (o 8051, 8052, 8053) + telai, scatole serie 8000	CN10		Fig. 4A, pag. 9
8100	1	8101	C3.4, C3.6		Fig. 8, pag. 12
	2	8102	C3.2, C3.4, C3.6		Fig. 8, pag. 12
PATAVIUM	1	2101	C3.4, C3.6		Fig. 9, pag. 12
	2	2102	C3.2, C3.4, C3.6		Fig. 9, pag. 12
	Più di 2 pulsanti	21xx + 693P	C3.6, CN10		
3300	1	3301 + scatola serie 3300	C3.4, C3.6	R261	Fig. 11, pag. 13
	2	3302 + scatola serie 3300	C3.2, C3.4, C3.6	R261	Fig. 11, pag. 13
	Più di 2 pulsanti	3300 + 3958 + scatola serie 3300	CN10		
		330X + 39xx + 693P + scatola serie 3300	C3.6, CN10		
2550/301-302	1	2550/301	C3.4, C3.6	R261	Fig. 10, pag. 13
	2	2550/302	C3.2, C3.4, C3.6	R261	Fig. 10, pag. 13
1200	1	1221	C3.4, C3.6	R264	Fig. 7, pag. 11
	2	1222	C3.2, C3.4, C3.6	R264	Fig. 7, pag. 11
	1200 con più di 2 chiamate	1220 con posto esterno. 6931 + 125x con 12TS	C3.6, CN10	R264	Fig. 7, pag. 11
Casellario postale	1	25V2*	C3.4, C3.6	R264	Fig. 13, pag. 14
	2	25V2	C3.2, C3.4, C3.6	R264	Fig. 13, pag. 14
	Fino a 8 pulsanti	25V4 o 25V6 o 25V8, 693P	C3.6	R264	Fig. 13, pag. 14
	Fino a 16 pulsanti	25V8, 2508, 2x693P	C3.6, C3.10	R264	Fig. 13, pag. 14
	Fino a 24 pulsanti	25V8, 2526, 693P, 2x693P	CN10 e cablaggi di art. 693P e art. 693P/M	R264	Fig. 13, pag. 14

Nella configurazione con * rimane 1 pulsante di chiamata inutilizzato

INSTALLAZIONE

L'assemblaggio e installazione del posto esterno Art. 6931 richiede le seguenti fasi:

- installazione del posto esterno
- cablaggio dei cavetti
- installazione e cablaggio moduli aggiuntivi
- collegamento del posto esterno all'impianto
- assegnazione identificativo
- programmazione del posto esterno

N.B. Non collegare il bus del posto esterno all'impianto fino a quando i suoi cablaggi non sono stati collegati alla targa.

TERMINAZIONE BUS

Nel lato basso a sinistra sopra la morsettiere, è presente il connettore a 3 posizioni CN9 (Fig. 2). Un ponticello in una delle 3 posizioni possibili (A, B, C), permette di terminare correttamente il bus per quanto riguarda il segnale video in caso di impianti misti (citofonici e videocitofonici). Provare la condizione che permette la miglior visione.

Se l'impianto è esclusivamente citofonico, inserirlo in posizione A.

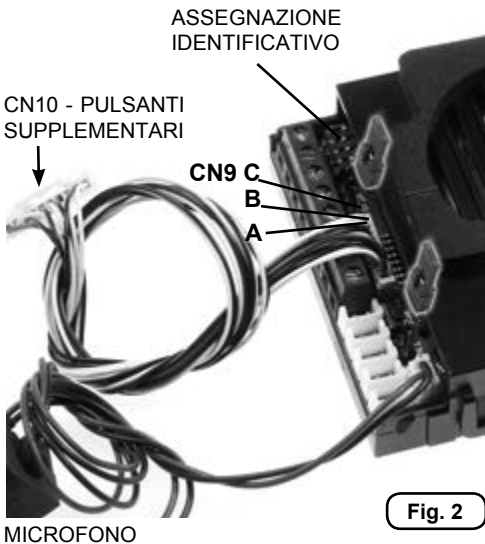

ASSEGNAZIONE IDENTIFICATIVO

L'identificativo è assegnato mediante 4 dip switch posizionati nel lato basso a sinistra sopra la morsettiere, (Fig. 2) esternamente alla scatola e sotto il coperchietto di protezione. La corrispondenza tra la posizione del dip switch e l'identificativo è contenuta nella seguente tabella.

DIP SWITCH	DIP SWITCH				ID TARGA
	1	2	3	4	
					NON ASSEGNATO
	ON				1 (MASTER)
		ON			2
	ON	ON			3
			ON		4
	ON		ON		5
		ON	ON		6
	ON	ON	ON		7
				ON	8
	ON			ON	9
		ON		ON	10
			ON	ON	11
	ON		ON	ON	12
		ON	ON	ON	13
	ON	ON	ON	ON	14
	ON	ON	ON	ON	15

CONFIGURAZIONI SOFTWARE

Le configurazioni software si possono eseguire in 2 modi:

- configurazione software base
- configurazioni software avanzate

CONFIGURAZIONI SOFTWARE BASE

RIMAPPATURA PULSANTI

Per il posto esterno è possibile rimappare i pulsanti senza utilizzare ausili esterni. Questo viene fatto con la seguente procedura che viene descritta per un pulsante generico.

- Togliere il coperchio di protezione delle morsettiere facendo leva sui ganci di chiusura (vedi fig. 3A frecce 1).
- Sollevare la chiusura indicata con 3 (vedi fig. 3B).
- Tenere premuto il pulsante di reset aiutandosi se è il caso con un cacciavite di plastica. **NON UTILIZZARE STRUMENTI METALLICI CHE POSSONO DANNEGGIARE MECCANICAMENTE IL CIRCUITO ELETTRONICO O REALIZZARE CORTOCIRCUITI.**
- Mantenendo premuto il reset tenere premuto anche il pulsante di chiamata da riprogrammare.
- Mantenendo premuto il pulsante di chiamata, rilasciare il pulsante di reset.
- Dopo due secondi l'altoparlante emette un tono. Contemporaneamente tutti gli apparecchi a gancio alzato emettono una scala tritonale.
- Rilasciare il pulsante di chiamata.
- Premere, dall'interno che si intende chiamare con il pulsante, uno tra i pulsanti serratura, azionamento attuatore (es. luce scale), F1, F2. Porre attenzione al fatto che se si intende chiamare un gruppo, questa manovra va eseguita dal capogruppo. Si hanno 30 secondi a disposizione per compiere questa manovra, dopodiché il posto esterno torna a riposo emettendo un tono.
- Il posto esterno accetta la programmazione emettendo un tono.
- Per riportare la programmazione a default, invece di agire sull'interno premere nuovamente lo stesso pulsante che si intende programmare.
- Come opzione verificare se l'associazione è corretta premendo il pulsante appena programmato e controllare se viene chiamato l'interno desiderato.
- Alla fine rimontare il coperchio di protezione.

RESET PROGRAMMAZIONI AL VALORE DI FABBRICA

È possibile riportare le programmazioni al valore di fabbrica mediante una semplice procedura.

- Aprire il posto esterno facendo leva sui ganci di chiusura 1 e 2 (vedi Fig. 3A).
- Sollevare la chiusura indicata con 3 e 4 (Fig. 3B).
- Spostare momentaneamente da CN9 il ponticillo della terminazione sui terminali 2 e 3 del connettore di programmazione (vedi Fig. 3C).
- Premere momentaneamente il pulsante di reset RST aiutandosi se è il caso con un cacciavite di plastica. **NON UTILIZZARE STRUMENTI METALLICI CHE POSSONO DANNEGGIARE MECCANICAMENTE IL CIRCUITO ELETTRONICO O REALIZZARE CORTOCIRCUITI.**
- Il posto esterno emette un tono continuo per due secondi.
- Durante l'emissione del tono continuo premere un qualsiasi pulsante di chiamata. Le programmazioni sono ora azzerate. Il posto esterno si riavvia da solo.

Alla fine riportare il ponticillo sulla posizione originaria di CN9.

Fig. 3A

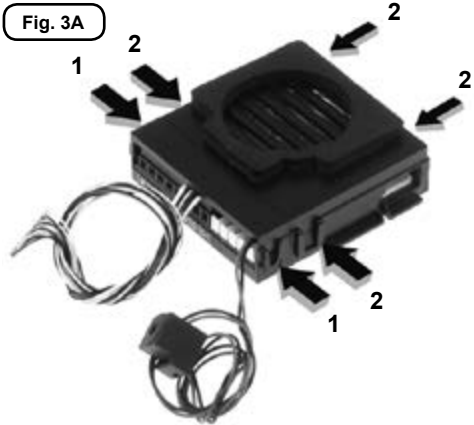

Fig. 3B

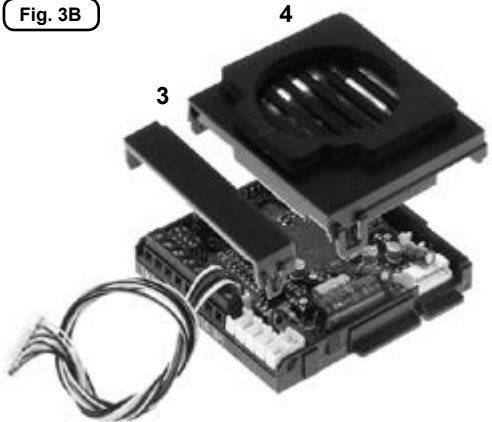
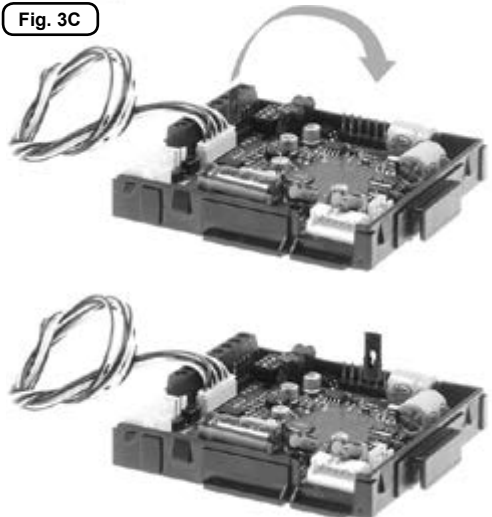

Fig. 3C



PROGRAMMAZIONE HARDWARE PULSANTI MODULI SUPPLEMENTARI (ART. 8051, 8052, 8053, 8054, 12TS, 12TS/O, 639P)

I dip-switch modificano il codice fisico del primo pulsante in alto a destra del modulo, mentre gli altri pulsanti vengono associati in modo consecutivo dall'alto al basso, da destra a sinistra (vedi Tab 1 e Tab 2). È importante non sovrapporre i codici dei pulsanti nella stessa targa. L'utilizzo dei moduli con pulsanti in singola o in doppia fila richiede che il parametro "Pulsanti singoli/doppi" sia programmato in modo congruo in funzione del tipo di moduli (vedi programmazione).

La configurazione del parametro "pulsanti singoli" determina la numerazione dei pulsanti. Se il parametro "pulsanti singoli" è settato a 2 o 3 considerare i valori tra parentesi quadre [], invece se il valore è settato a 0 o 1 considerare i valori tra parentesi graffe {}.

TAB 1 - PULSANTI IN SINGOLA FILA

<p>Non utilizzare</p>	<p>[1 ... 4] {3 ... 6}</p>	<p>[69 ... 72] {71 ... 74}</p>	<p>[73 ... 76] {75 ... 78}</p>
<p>[5 ... 8] {7 ... 10}</p>	<p>[9 ... 12] {11 ... 14}</p>	<p>[77 ... 80] {79 ... 82}</p>	<p>[81 ... 84] {83 ... 86}</p>
<p>[13 ... 16] {15 ... 18}</p>	<p>[17 ... 20] {19 ... 22}</p>	<p>[85 ... 88] {87 ... 90}</p>	<p>[89 ... 92] {91 ... 94}</p>
<p>[21 ... 24] {23 ... 26}</p>	<p>[25 ... 28] {27 ... 30}</p>	<p>[93 ... 96] {95 ... 98}</p>	<p>[97 ... 100] {99 ... 102}</p>
<p>[29 ... 32] {31 ... 34}</p>	<p>[33 ... 36] {35 ... 38}</p>	<p>[101 ... 104] {103 ... 106}</p>	<p>[105 ... 108] {107 ... 110}</p>
<p>[37 ... 40] {39 ... 42}</p>	<p>[41 ... 44] {43 ... 46}</p>	<p>[109 ... 112] {111 ... 114}</p>	<p>[113 ... 116] {115 ... 118}</p>
<p>[45 ... 48] {47 ... 50}</p>	<p>[49 ... 52] {51 ... 54}</p>	<p>[117 ... 120] {119 ... 122}</p>	<p>[121 ... 124] {123 ... 126}</p>
<p>[53 ... 56] {55 ... 57}</p>	<p>[57 ... 60] {59 ... 62}</p>	<p>[125 ... 128] {127 ... 130}</p>	<p>[129 ... 132] {131 ... 134}</p>
<p>[61 ... 64] {63 ... 66}</p>	<p>[65 ... 68] {67 ... 70}</p>	<p>[133 ... 136] {135 ... 138}</p>	<p>[137 ... 140] {139 ... 142}</p>
<p>[69 ... 72] {71 ... 74}</p>	<p>[73 ... 76] {75 ... 78}</p>	<p>[141 ... 144] {143 ... 146}</p>	<p>[145 ... 148] {147 ... 150}</p>
<p>[77 ... 80] {79 ... 82}</p>	<p>[81 ... 84] {83 ... 86}</p>	<p>[149 ... 152] {151 ... 154}</p>	<p>[153 ... 156] {155 ... 157}</p>
<p>[85 ... 88] {87 ... 90}</p>	<p>[89 ... 92] {91 ... 94}</p>	<p>[157 ... 160] {159 ... 162}</p>	<p>[161 ... 164] {163 ... 166}</p>
<p>[93 ... 96] {95 ... 98}</p>	<p>[97 ... 100] {99 ... 102}</p>	<p>[165 ... 168] {167 ... 170}</p>	<p>[169 ... 172] {171 ... 174}</p>

TAB 2 - PULSANTI IN DOPPIA FILA O CON L'UTILIZZO DI MODULI SUPPLEMENTARI 12TS/0 E 693P

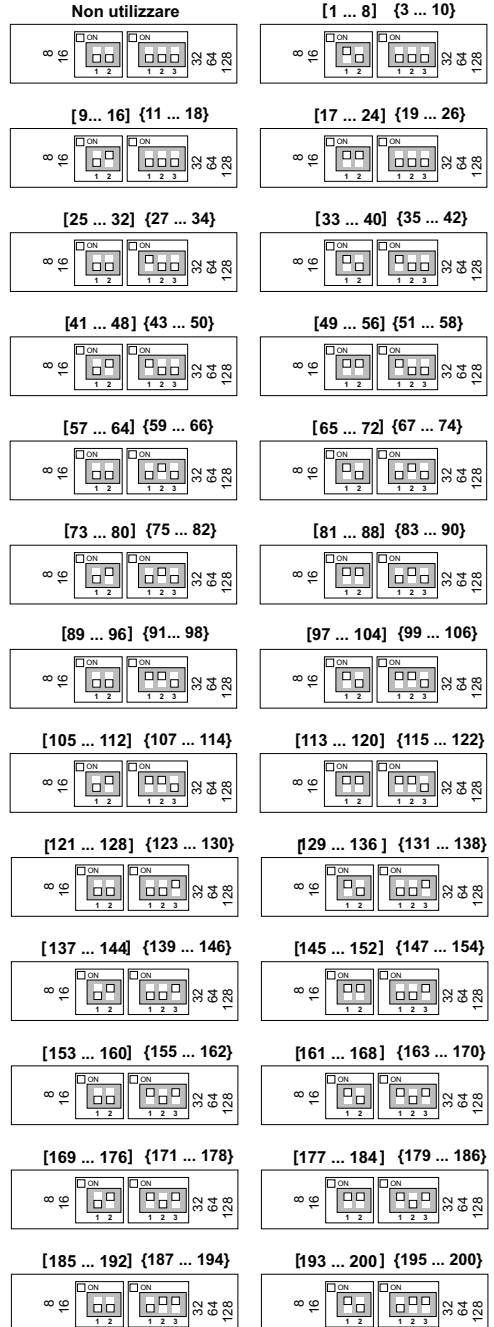
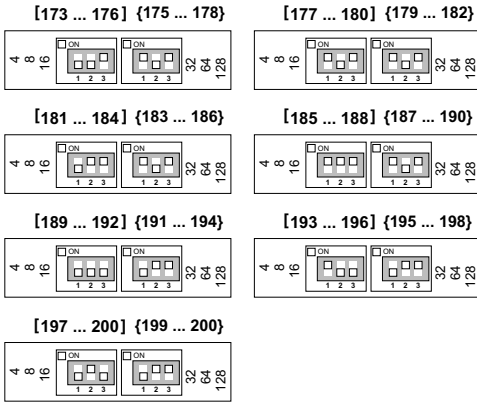

Art. RPF3

Fig. 4A

Distanziale con viti per installazione posto esterno audio Art. 6931 (fornito in dotazione).

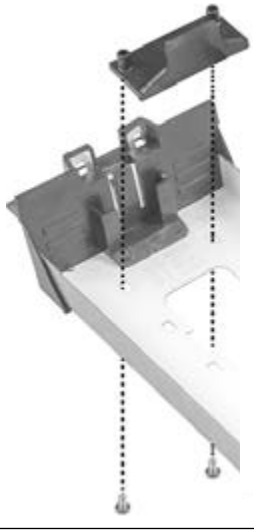

Art. 6931
Posto esterno audio

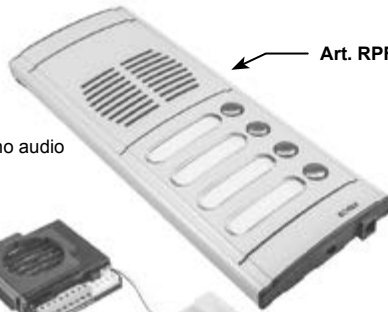

Art. RPF3



Modulo supplementare pulsanti

Art. 8082
Telaio per due moduli verticali

Alloggiamento del microfono

Art. 9192
Scatola per installazione da incasso parete

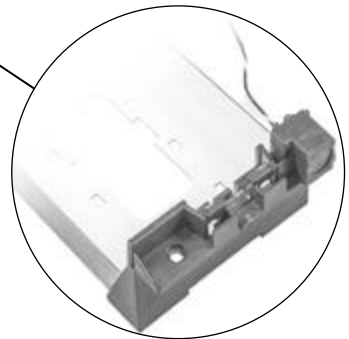
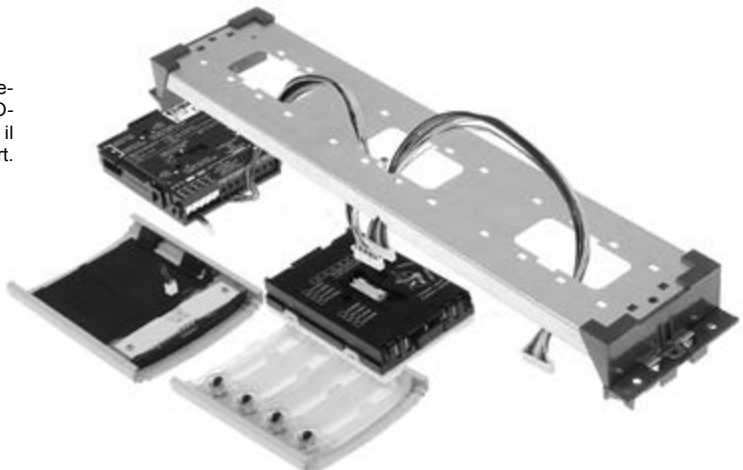

Fig. 4B

In caso di utilizzo della segnalazione "OCCUPATO-ATTENDERE" utilizzare il modulo targa serie 8000, Art. 80PA, altrimenti Art. RPF3.

Art. 80PA



Art. 88T1
Art. 88T2



Fig. 5

Art. 8911 + ART. R263
Art. 891D + ART. R263

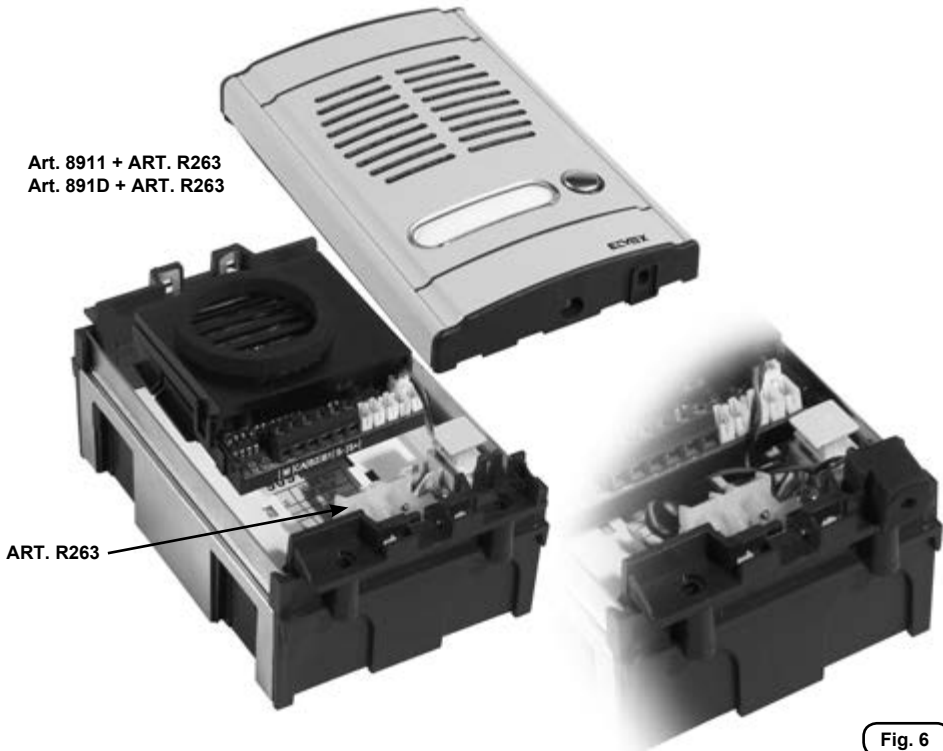

Fig. 6

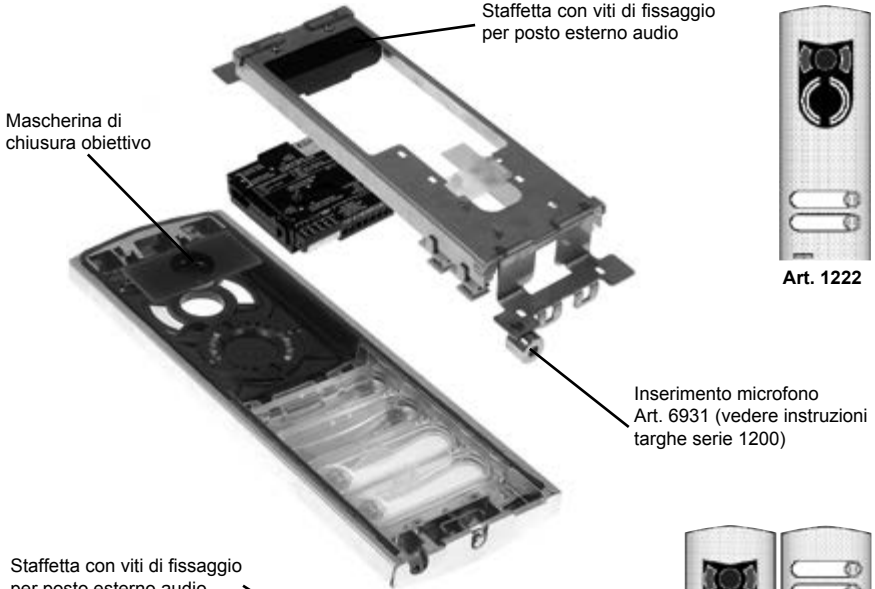

Fig. 7

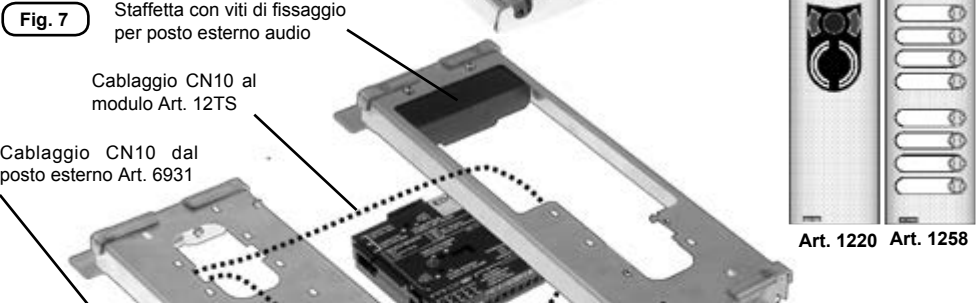

Fig. 7A

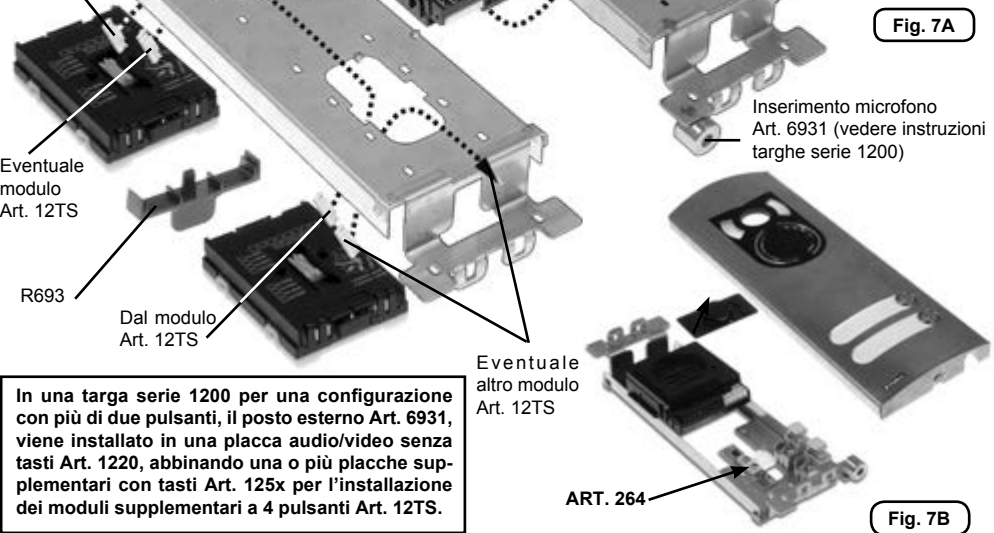

Fig. 7B

In una targa serie 1200 per una configurazione con più di due pulsanti, il posto esterno Art. 6931, viene installato in una placca audio/video senza tasti Art. 1220, abbinando una o più placche supplementari con tasti Art. 125x per l'installazione dei moduli supplementari a 4 pulsanti Art. 12TS.

Art. 8101
Art. 8102



Fig. 8

Art. 2101
Art. 2102



Fig. 9

Art. 2550/301 + ART. R261
Art. 2550/302 + ART. R261

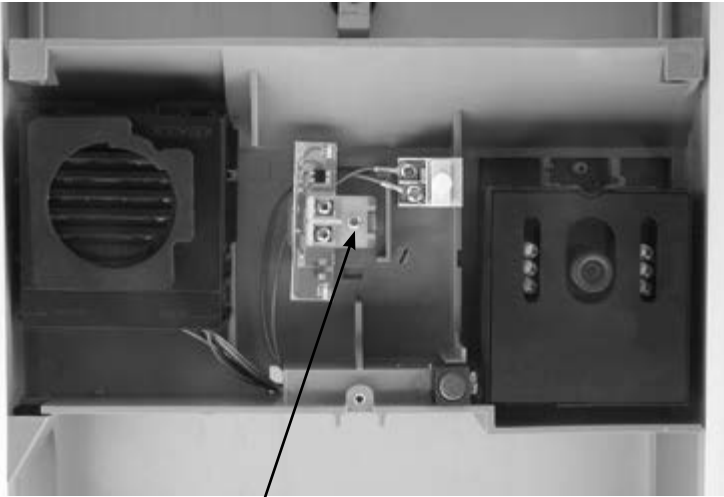
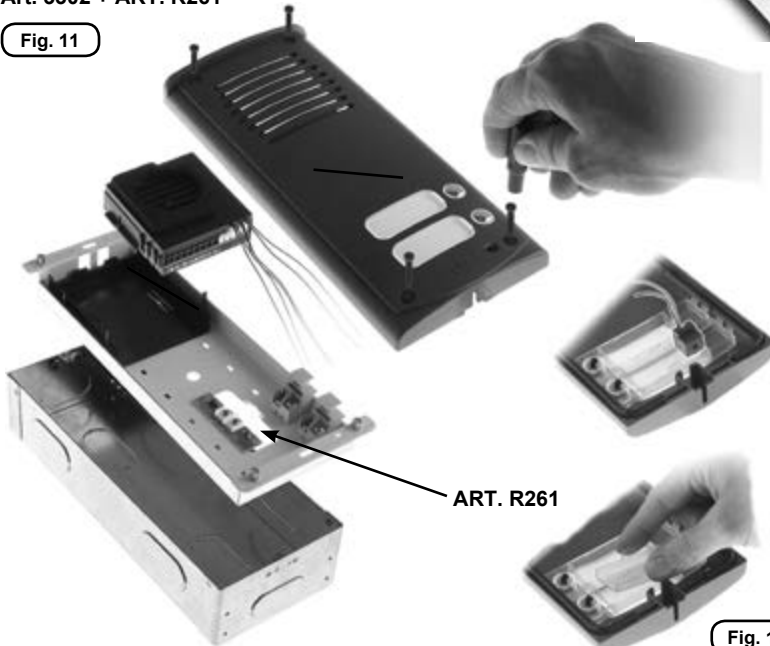

Fig. 10

ART. R261

Art. 3301 + ART. R261
Art. 3302 + ART. R261

Fig. 11



ART. R261

Fig. 12

Fig. 13

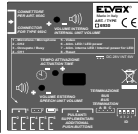

Art. 6931

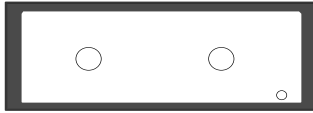

Box da incasso Art. 256S

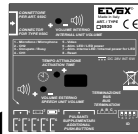

Art. 6931

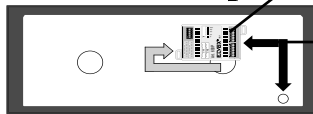

Box da incasso Art. 256S

Art. 693P

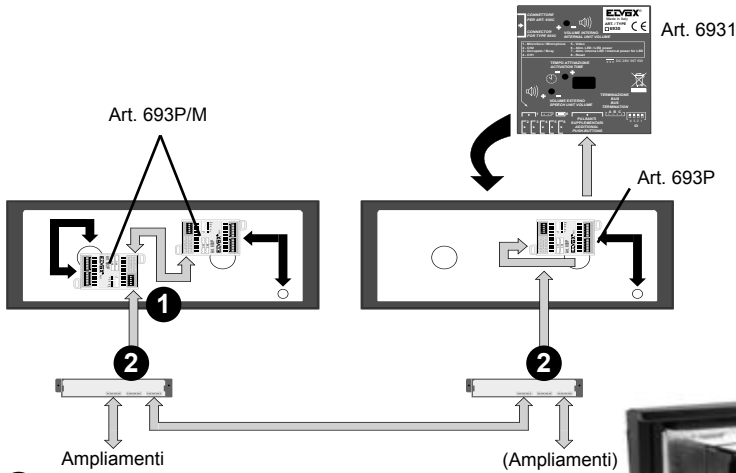
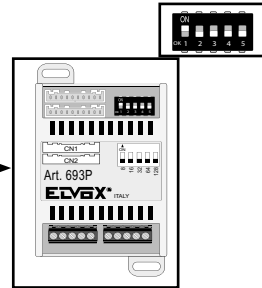

- 1** Cablaggio corto forniti di serie con l'Art. 693P
- 2** Cablaggi lunghi forniti di serie con l'Art. 693P/M
- Cablaggi forniti
- Cablaggio a cura dell'installatore



CONFIGURAZIONI SOFTWARE AVANZATE



Le configurazioni avanzate possono essere condotte per mezzo del programmatore Art. 950C o Software per PC SaveProg (Art. 69CD) con interfaccia Art. 692I o Art. 692I/U, collegandolo sul lato destro del posto esterno (vedi Fig. 14):



La disposizione dei tasti del programmatore è la seguente:



Il tasto  non ha funzione perché il programmatore è alimentato dal bus. Per lo stesso motivo non è presente la funzione di auto spegnimento.

Utilizzando i tasti  e  del programmatore, selezionare la voce seguente del menù principale:

```
Select Function:
Terminal Mode
```

Durante la fase di attesa della risposta da parte del posto esterno, sul display appare:

```
Entering
Terminal Mode
```

Dopo qualche secondo sul display del programmatore appaiono il tipo e la versione del software relativi al posto esterno:

```
Program. 6930 OK
GG/MM/AA 0 4.00
```

Se al posto esterno è connesso uno tra i moduli 6570, 657C, 693T, la scritta 6931 è sostituita da 693V.

Quando scompare appare la prima voce del menù di programmazione.

La procedura di programmazione termina o per timeout o premendo il tasto  mentre si è in uno qualsiasi dei menù esterni di seguito elencati.

LINGUA MESSAGGI

Indica la lingua usata per la visualizzazione dei messaggi per la configurazione dell'unità elettronica.

Le programmazioni possono essere condotte in italiano (lingua locale, default) oppure nelle altre lingue disponibili:

```
Lingua Messaggi
Italiano
```

Per modificare la lingua impostata premere sulla tastiera il numero corrispondente alla lingua come indicato in tabella oppure utilizzare le frecce.

TASTO	LINGUA
	Italiano
	Inglese
	Inglese
	Tedesco
	Spagnolo
	Portoghese
	Greco

Per annullare premere . Per confermare premere il tasto . L'accettazione del comando, come per tutti gli altri, viene indicata nella prima riga del display:



```
Done!
Inglese
```

Il display cambia ora in:

```
Messa9. Language
English
```

Con il tasto  si passa alla voce precedente del menù di programmazione.

ID PRIMO TASTO

Premendo il tasto  si passa alla prossima voce per mezzo della quale si può cambiare il numero del citofono/videocitofono chiamato in corrispondenza al pulsante CH1 del posto esterno.

```
ID Primo Tasto
1
```

Per cambiare l'identificatore, digitare le cifre in modo da comporre un numero compreso tra 1 e 200.

```
ID Primo Tasto
48
```

Per annullare premere . Per confermare premere il tasto . L'accettazione del comando, come per tutti gli altri, viene indicata nella prima riga del display:

```
Fatto!
48
```

In caso di identificatore fuori limite, la prima riga del display segnala l'incongruenza:

```
Fuori limite
999
```

Con il tasto  si passa alla voce precedente del menù di programmazione.

RIMAPPATURA PULSANTI (CONVERSIONE HARDWARE / SOFTWARE)

Premendo il tasto  si passa alla prossima voce per mezzo della quale si può cambiare il numero del citofono/videocitofono chiamato in corrispondenza ad un qualsiasi pulsante del posto esterno. Programmando opportunamente è possibile ottenere che più pulsanti chiamino lo stesso citofono/videocitofono. Per default ogni pulsante chiama il citofono/videocitofono corrispondente alla sua posizione fisica nella tastiera. Tale fatto è indicato dal valore 0 nella tabella di conversione:

```
Pos. pulsante 1
=> 0
```

Per cambiare il pulsante da assegnare, premerlo direttamente oppure digitare le cifre in modo da comporre un numero compreso tra 1 e 200.

```
Pos. pulsante
14
```

Nel secondo caso, per annullare premere . Per confermare il pulsante, premere il tasto .

```
Pos. pulsante 14
=> 0
```

Per cambiare la mappatura premere il tasto .

Nuovo Valore:
0

digitare le cifre in modo da comporre un numero compreso tra 1 e 200.

Nuovo Valore:
28

Per annullare premere . Per confermare premere il tasto . L'accettazione del comando, come per tutti gli altri, viene indicata nella prima riga del display:

Fatto!
28

Successivamente si torna a vedere il nuovo valore della programmazione e si può continuare con un altro pulsante:

Pos. pulsante 14
=> 28

In caso di identificatore fuori limite, la prima riga del display segnala l'incongruenza:

Fuori limite
999

Ci si può spostare tra un pulsante e l'altro anche mediante l'utilizzo dei tasti e . Dalla posizione del pulsante 1, premendo , si passa alla voce successiva del menù di programmazione.

Per annullare tutte le rimappature, invece di premere un pulsante o digitare il numero, premere il tasto :

1=Reset Numeraz.

Viene chiesto di confermare premendo :

1=Reset Numeraz.
SI

e poi il tasto . Con o con si annulla la procedura. Se viene scelto di resettare la rimappatura, compare:

Attendere...

E alla fine:

Fatto!
Attendere...

Con il tasto si passa velocemente, saltando tutti i passi intermedi, alla voce precedente del menù di programmazione.

PULSANTI SINGOLI

Premendo il tasto si passa alla prossima voce per mezzo della quale si può scegliere tra pulsanti disposti su una (default) o due colonne.

Pulsanti Singoli
NO

Per cambiare la configurazione, premere il tasto per la singola colonna:

Pulsanti Singoli
SI

o per la doppia colonna. Per annullare premere . La programmazione va confermata per mezzo di :

Fatto!
NO

Come estensione si può anche scegliere se utilizzare solo i pulsanti esterni, sia a singola che doppia colonna. Per far questo al posto di

si utilizza .

Pulsanti Singoli
NO SOLO EST.

al posto di si utilizza .

Pulsanti Singoli
SI SOLO EST.

Con il tasto si passa alla voce precedente del menù di programmazione.

TEMPO SERRATURA

Premendo il tasto si passa alla prossima voce per mezzo della quale si può modificare il tempo per il quale viene attivata la serratura sia se comandata da citofoni/videocitofoni che localmente mediante il morsetto **CA** della morsettiere. In caso di comando da citofoni/videocitofoni, viene rispettata la programmazione Blocco Serratura descritta successivamente.

Quanto è mostrato corrisponde al valore corrente:

Tempo Serratura
1 s

Digitando delle cifre, il tempo può essere cambiato a passi di un secondo:

Tempo Serratura
5 s

Per annullare premere . Per confermare premere il tasto . L'accettazione del comando, come per tutti gli altri, viene indicata nella prima riga del display:

Fatto!
5 s

In caso di tempo fuori limite, ovvero superiore ai 5 secondi, la prima riga del display segnala l'incongruenza:

Fuori limite
999 s

Con il tasto si passa alla voce precedente del menù di programmazione.

PERIODO INVIO PA (PORTA APERTA)

Normalmente una targa invia nel bus una notifica dello stato dell'ingresso PA (Porta Aperta) solo quando esso cambia. La targa Master invia lo stato globale (*almeno una porta è aperta o tutte le porte sono chiuse*) solo quando esso cambia. In alcune situazioni è deside-

abile che questo sia fatto periodicamente. Introdurre con i pulsanti al il periodo di invio espresso in minuti. per disattivare. Premere il tasto per confermare la modifica.

Default = disabilitata, 1' minimo, 90' massimo

BLOCCO SERRATURA

Premendo il tasto si passa alla prossima voce per mezzo della quale si può attivare o disattivare (default) il blocco del comando della serratura da parte di un citofono/videocitofono. Quando il blocco è inserito, la serratura può essere azionata solo se il citofono/videocitofono è chiamato dal posto esterno, o è in conversazione con questo oppure si è autoinserito.

Quanto è mostrato corrisponde al valore corrente:

Blocco Serratura
SI

Premendo si attiva il blocco, premendo lo si elimina:

Blocco Serratura
NO

Per annullare premere . Per confermare premere il tasto . L'accettazione del comando, come per tutti gli altri, viene indicata nella prima riga del display:

Fatto!
NO

Con il tasto si passa alla voce precedente del menù di programmazione.

ABILITAZIONI

È possibile configurare una o più unità elettroniche inibendo o abilitando i comandi inviati dai posti interni relativi ad apertura serratura. Con la lettera **D** vengono indicate le abilitazioni degli azionamenti Diretti verso l'unità elettronica. Con la lettera **C** vengono indicate le abilitazioni riferite ai comandi indiretti cioè i comandi da attivare in coincidenza ad esempio dell'apertura della serratura di un'altra unità elettronica (vedere "Serrature comuni").

Utilizzare i pulsanti e o la tastiera numerica per selezionare l'identificativo dell'interno a cui applicare le abilitazioni e confermare con . Una volta trovato, entrare in modifica con . Attraverso i tasti e abilitare i comandi, vedi tabella:

TASTO	AZIONE
	Serratura diretta
	Serratura comune

È possibile impostare contemporaneamente abilitazioni e disabilitazioni per tutti gli interni, per una sola o più uscite. La procedura è descritta di seguito ma si consiglia di utilizzare il SW di configurazione per PC.

Come prima cifra per scegliere l'interno si preme . Il display mostra la richiesta di conferma.

1=Reset (Dis). Ab

I tasti numerici hanno ora questo significato:

Tasto	Display	Azione diretta	Azione comune
	1=Reset (Dis). Ab NO	Non cambia niente	Non cambia niente
	1=Reset (Dis). Ab D 0->Se	Porta a default le abilitazioni DIRETTE della serratura, cioè le abilita	Porta a default le abilitazioni COMUNI della serratura, cioè le disabilita
	1=Reset (Dis). Ab D 1->Se	Toglie dal default le abilitazioni DIRETTE di serratura, cioè le disabilita	Toglie dal default le abilitazioni COMUNI di serratura, cioè le abilita

Default = comandi diretti abilitati, comandi indiretti disabilitati

SUONO NEL POSTO ESTERNO

Premendo il tasto si passa alla prossima voce per mezzo della quale si può attivare (default) o disattivare il tono di controllo chiamata nel posto esterno. Quanto è mostrato corrisponde al valore corrente:

Suono in Tar9a
SI

Premendo si attiva il suono, premendo lo si elimina:

Suono in Tar9a
NO

Per annullare premere . Per confermare premere il tasto . L'accettazione del comando, come per tutti gli altri, viene indicata nella prima riga del display:

Fatto!
NO

Con il tasto si passa alla voce precedente del menù di programmazione.

NUMERO CICLI SUONERIA

Premendo il tasto si passa alla prossima voce per mezzo della quale si può modificare il numero di cicli di chiamata emessi del posto esterno.

La suoneria segue il ritmo 1 s di suono – 2 s di pausa, per cui ogni ciclo corrisponde a 3 s.

Quanto è mostrato corrisponde al valore corrente:

N. Cicli Suoner.
1

Digitando delle cifre, il numero di cicli può essere cambiato:

N. Cicli Suoner.
5

Per annullare premere . Per confermare premere il tasto . L'accettazione del comando, come per tutti gli altri, viene indicata nella prima riga del display:

N. Cicli Suoner.
5

Con il tasto si passa alla voce precedente del menù di programmazione.

PULSANTE CENTRALINO

Premendo il tasto si passa alla prossima voce per mezzo della quale si può programmare quali pulsanti sono eventualmente associati alla chiamata di uno dei quattro centralini di portineria previsti nel sistema DUE FILI ELVOX. Per default non c'è nessuna assegnazione:

Puls. Centralino1
Non Assegnato

Digitare le cifre in modo da comporre un numero compreso tra 1 e 200:

Digita Pos. Puls.
24

Per annullare premere . Per confermare premere il tasto . L'accettazione del comando, come per tutti gli altri, viene indicata nella prima riga del display:

Fatto!
24

In caso di identificatore fuori limite, la prima riga del display segnala l'incongruenza:

Fuori limite
999

Per annullare l'assegnazione, introdurre 0 come identificatore. Ci si può spostare tra un pulsante e l'altro anche mediante l'utilizzo dei tasti e . Dalla posizione del pulsante 1, premendo si passa alla voce successiva del menù di programmazione. Con il tasto si passa velocemente, saltando tutti i passi intermedi, alla voce precedente del menù di programmazione.

PULSANTE CHIAMATA AUDIO

Questo parametro permette la configurazione di 4 ID verso i quali eseguire una chiamata audio anche se inviata da una unità elettronica video. Utilizzare i pulsanti e per scegliere la posizione da programmare, poi i pulsanti **0** al **9** per scegliere l'ID. Premere il tasto per confermare.

Default: non configurati.

SERRATURE COMUNI

Premendo il tasto si passa alla prossima voce per mezzo della quale si può programmare per quali altri azionamenti della serratura il posto esterno corrente deve attivare la sua uscita. In pratica l'uscita serratura di un posto esterno può essere attivata non solo per un comando diretto, ma indirettamente perché la serratura di un'altro posto esterno (massimo altre quattro) è stata comandata. E'

evidente che in questo caso non viene rispettato l'eventuale Blocco Serratura.

Per default non c'è nessuna assegnazione:

Serratura Com. 1
 Non Assegnato

Digitare le cifre in modo da comporre un numero compreso tra 1 e 15, cioè l'identificatore di una targa (in questo caso la prima su quattro possibili scelte) per il comando della cui serratura anche il posto esterno corrente deve attivare la propria:





Serratura Com. 1
 5

Per annullare premere . Per confermare premere il tasto . L'accettazione del comando, come per tutti gli altri, viene indicata nella prima riga del display:

Fatto!
 5

In caso di identificatore fuori limite, la prima riga del display segnala l'incongruenza:



Fuori limite
 66

Per annullare l'assegnazione, introdurre 0 come identificatore. Ci si può spostare tra un indice e l'altro anche mediante l'utilizzo dei tasti  e . Dalla posizione 1, premendo  si passa alla voce successiva del menù di programmazione. Con il tasto  si passa velocemente, saltando tutti i passi intermedi, alla voce precedente del menù di programmazione.

Se si inseriscono numeri da 21 a 36, come oggetto capofila non viene presa in considerazione un'unità elettronica ma un attuatore o modulo relè. Il numero 21 corrisponde al 1° relè del 1° attuatore. A differenza di serratura, F1 o F2, gli attuatori non sono sottoposti a

disabilitazioni come descritto al paragrafo "ABILITAZIONI ". In fase di visualizzazione le targhe sono precedute da una lettera "P", gli attuatori da "A".

DISABILITA RICERCA TARGA SLAVE

Questo parametro è presente solo se la targa è Master. Permette la disabilitazione da parte della unità elettronica Master, dell'interrogazione della presenza di unità elettroniche Slave, all'accensione o dopo la pressione del pulsante RESET. Premere il tasto  per disattivare la ricerca, e  per attivare la ricerca. Premere il tasto  per confermare la modifica.

DISABILITAZIONE AUTOINSERIMENTO/AUTOACCENSIONE

Premendo il tasto  si passa alla prossima voce per mezzo della quale il posto esterno principale può essere configurato per non eseguire la funzione di autoinserimenti/autoaccensione a livello di impianto. Per default la funzione è attiva, per cui la disabilitazione è NO:



Disab. Autoaccens
 NO

Per attivare l'impostazione premere :

Disab. Autoaccens
 SI

Seguito da :



Fatto!
SI

Per disattivarla premere  e .



SEQUENZA AUTOINSERIMENTO/AUTOACCENSIONE

Premendo il tasto  si passa alla prossima voce per mezzo della quale si può programmare, citofono/videocitofono per citofono/videocitofono, la sequenza di autoinserimenti/autoaccensione dei posti esterni. Per default non c'è nessuna sequenza e quindi si utilizza solo il posto esterno MASTER. La voce compare solo se il programmatore è collegato ad un posto esterno MASTER, altrimenti si passa alla funzione successiva.



Seq. Autoacc. 1
Non Assegnato

Per cambiare identificativo del citofono/videocitofono utilizzare i tasti  e . In alternativa digitare il numero del citofono/videocitofono, da 1 a 200:

Digita ID disp.
85

Per annullare premere . Per confermare premere il tasto . Per modificare la sequenza del citofono/videocitofono selezionato, a partire da dove viene mostrato il valore corrente, premere .

Sequenza Per 85
Non Assegnato

Per specificare la sequenza di targhe, utilizzare i tasti  ..  per le prime 9 targhe:

Sequenza Per 85
321

Per le targhe con ID superiore a 9, si utilizza un meccanismo di prefisso mediante l'ausilio del tasto . Premendolo la prima volta, al posto di una cifra compare il simbolo "?":

Sequenza Per 85
321?

A questo punto si preme un tasto compreso tra  e  in modo da comporre l'identificativo che va da 10 a 15.

TASTO	IDENTIFICATIVO	LETTERA
	10	A
	11	B
	12	C
	13	D
	14	E

	15	F
---	----	---

L'ultimo identificativo presente nella sequenza può essere cancellato mediante il tasto . In una sequenza gli identificativi possono anche essere duplicati. Il limite massimo è però di 15 per ogni citofono/videocitofono.

Per aiutare la composizione di sequenze uguali tra loro, per questa programmazione esiste il concetto di "blocco degli appunti" o "clipboard".

Se mentre si è in modifica, e non c'è il simbolo '?' visibile, e si preme il tasto , la sequenza che appare nel display viene copiata in una zona temporanea di memoria.

TEMPI

Nell' Art. 6931 alcuni tempi sono regolati tramite trimmer posti internamente e accessibili esternamente sul retro del posto esterno tramite un cacciavite (vedi regolazioni posto esterno Fig. 15). Il tempo serratura è invece impostato da software.

VEDI FIG. 15

TEMPO ATTIVAZIONE

Il trimmer TEMPO ATTIVAZIONE regola il tempo di attivazione del posto esterno per i tre stati nei quali è previsto possa funzionare:

MODO	MINIMO (s)	MASSIMO (s)
CHIAMATA	7,5	30
CONVERSAZIONE	30	120
AUTOINSERIMENTO	5	20

VOLUMI

Negli Art. 6931 i volumi sono regolati tramite trimmer posti internamente:

VEDI FIG. 15

VOLUME ESTERNO

Il volume esterno si regola tramite il trimmer V.E.

VOLUME INTERNO

Il volume interno si regola tramite il trimmer V.I.

Fig. 15

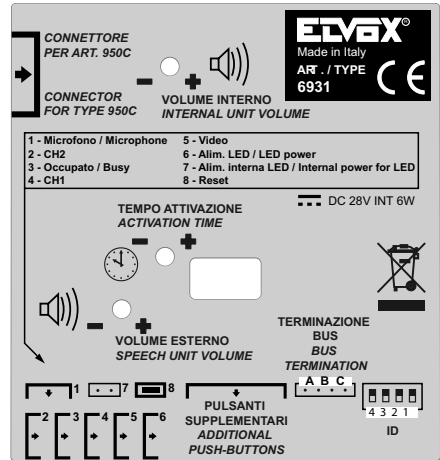

CHIAMATA

La suoneria della chiamata da posto esterno non segue il ritmo di chi preme il pulsante, ma viene rigenerata. Il numero di cicli è programmato in ogni posto esterno, ed è pari a due per default. La suoneria segue il ritmo 1 s di suono – 2 s di pausa. Questo vale sia per la suoneria presso i citofoni/videocitofoni che l'eventuale controllo chiamata nel posto esterno.

La risposta può essere data in qualsiasi momento entro il tempo impostato nel posto esterno, tempo che parte dalla fine dell'ultimo ciclo di suoneria.

Per rispondere basta sganciare il microtelefono. Se nel momento della chiamata il microtelefono è già sganciato, per ottenere la conversazione premere e rilasciare il gancio. La durata della conversazione è fissata in ogni posto esterno.

C'è un'eccezione al dover premere e rilasciare il gancio per rispondere: la manovra non serve, se è in fonica direttamente, se la chiamata avviene entro 10 secondi dallo sgancio forzato dal posto esterno.

ESCLUSIONE SUONERIA

Se i citofoni/videocitofoni (dove previsto) sono in stato di suoneria esclusa, la chiamata non è possibile e nel posto esterno si sentirà il cosiddetto "tono di dissuasione" caratterizzato da dei bip molto brevi e molto ravvicinati emessi per alcuni secondi. Per ogni chiamata rifiutata, i citofoni/videocitofoni incrementano un contatore per far lampeggiare il led rosso con un ciclo di circa 10 secondi. In questo tempo il led si spegne brevemente tante volte quante sono le chiamate rifiutate, fino ad un massimo di 4. Se l'impianto dovesse essere spento o il citofono/videocitofono essere resettato, questa informazione va persa.

OCCUPATO (facoltativo)

Quando nella stessa tratta del bus dove è inserito il posto esterno è in corso una chiamata, si accende il cartellino OCCUPATO / ATTENDERE finché non si libera.

Il separatore Art. 692S evita che l'impegno di un montante blocchi qualsiasi altro montante, permettendo comunicazioni contemporanee.

Legenda per schemi di collegamento

Sezione minima conduttori	
Morsetti	Ø fino a 10m
Serratura elettrica	1,5 mm ²
Altri: -, +U, +I, -L (#)	1 mm ²
# Gli alimentatori supplementari (Art. 6923, 6582, 6982) devono essere installati il più vicino possibile al dispositivo a cui vengono collegati.	

★ TERMINAZIONE BUS

Questa nota si applica a tutti i dispositivi della tecnologia **Due Fili Plus** dotati del "connettore o dip-switch di terminazione BUS" identificato dalla scritta serigrafica "ABC" e segnalato sugli schemi di collegamento con ★.

Per il corretto adattamento della linea va effettuato il settaggio secondo la seguente regola:

Mantenere posizione "A" se il BUS entra ed esce dal dispositivo;

Spostare in posizione "B" (se cavo Elvox) oppure in posizione "C" (se cavo "CAT5" con i doppini accoppiati), se la linea del BUS "termina" nel dispositivo stesso.

"A" = NESSUNA TERMINAZIONE

"B" = TERMINAZIONE 100 ohm

"C" = TERMINAZIONE 50 ohm

IMPIANTI CON DISTRIBUTORE PASSIVO 692D

(versione "barra din")

Utilizzare SEMPRE l'uscita 1 del distributore art.692D (l'unica che non ha il ponticello di terminazione). Per la terminazione dell'art.692D:

Se le uscite "OUT", "2", "3" o "4" non vengono utilizzate, MANTENERE il ponticello sul connettore "TOUT", "T2", "T3" o "T4". Il ponticello "TOUT" di default è in posizione "100" (cavo Elvox), posizionarlo su "50" solo se si utilizza un cavo CAT5 con i doppini accoppiati.

IMPIANTI CON DISTRIBUTORE ATTIVO 692D/2.

Il ponticello di terminazione va posizionato su "B" (per cavo Elvox) o su "C" (per cavo CAT5 con doppini accoppiati) SE E SOLO SE il BUS termina sul dispositivo stesso. Va lasciato su "A" se si effettua l'entra-esce utilizzando i morsetti 1-2 del 692D/2.

IMPIANTO CITOFONICO SEMPLICE CON POSTO ESTERNO ART. 6931 E CITOFONI ART. 6209 E ART. 8879 (RIF. SI569).

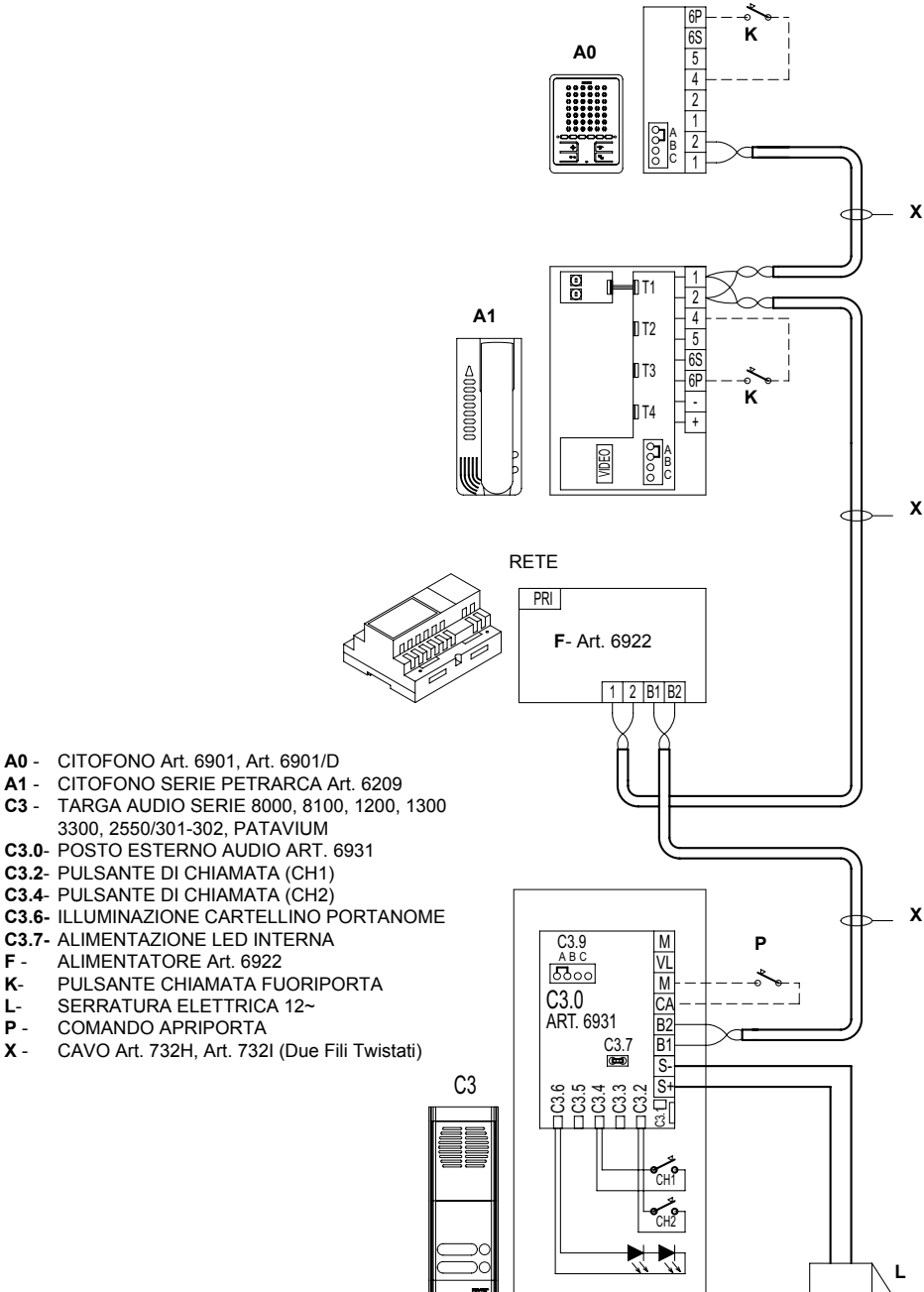

- A0** - CITOFONO Art. 6901, Art. 6901/D
- A1** - CITOFONO SERIE PETRARCA Art. 6209
- C3** - TARGA AUDIO SERIE 8000, 8100, 1200, 1300
3300, 2550/301-302, PATAVIUM
- C3.0**- POSTO ESTERNO AUDIO ART. 6931
- C3.2**- PULSANTE DI CHIAMATA (CH1)
- C3.4**- PULSANTE DI CHIAMATA (CH2)
- C3.6**- ILLUMINAZIONE CARTELLINO PORTANOME
- C3.7**- ALIMENTAZIONE LED INTERNA
- F** - ALIMENTATORE Art. 6922
- K**- PULSANTE CHIAMATA FUORIPORTA
- L**- SERRATURA ELETTRICA 12~
- P**- COMANDO APRIPORTA
- X**- CAVO Art. 732H, Art. 732I (Due Fili Twistati)

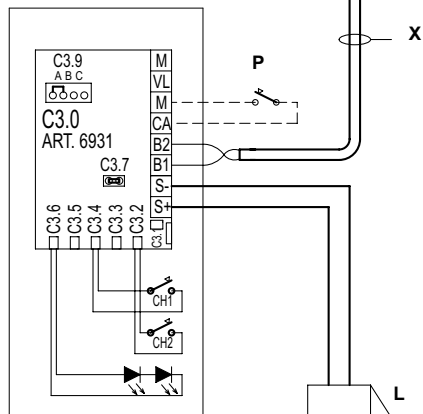
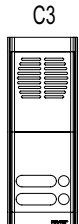

IMPIANTO CITOFONICO CON POSTO ESTERNO ART. 6931 AD UNA CHIAMATA E CITOFONI INTERCOMUNICANTI ART. 6209 (FINO AD OTTO) (RIF. SI568).

CITOFONO
Art. 6209 +
Art. 692P

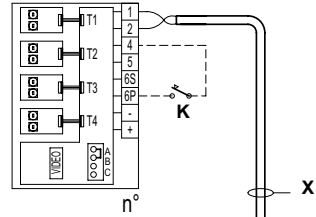

CITOFONO
Art. 6209 +
Art. 692P

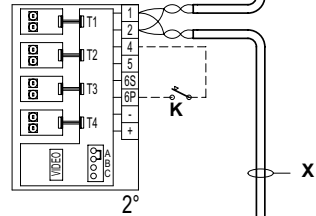

CITOFONO
Art. 6209 +
Art. 692P

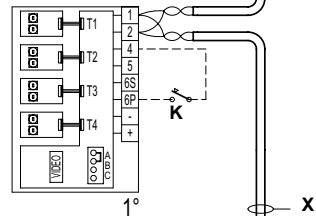

RETE

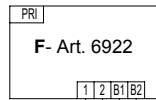
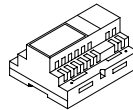

- C3** - TARGA AUDIO SERIE 8000, 8100, 1200 1300, 3300, 2550/301-302, PATAVIUM
- C3.0** - POSTO ESTERNO AUDIO ART. 6931
- C3.4** - PULSANTE DI CHIAMATA (CH2)
- C3.7** - ALIMENTAZIONE LED INTERNA
- F** - ALIMENTATORE Art. 6922
- K** - PULSANTE CHIAMATA FUORIPIORTA
- L** - SERRATURA ELETTRICA 12~
- P** - COMANDO APPRIORTA
- X** - CAVO Art. 732H, Art. 732I (Due Fili Twistati)

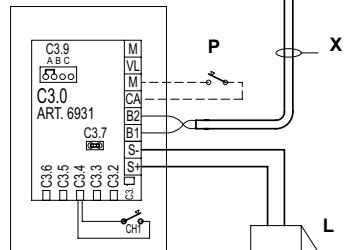

IMPIANTO CITOFONICO SEMPLICE CON POSTO ESTERNO ART. 6931, ALIMENTATORE ART. 6922 E CITOFONI (RIF. S1431).

NOTE:

Quando il posto esterno Art. 6931 presenta più di 4 moduli supplementari Art. 8054 (8051, 8052, 8053, 8054) e 12TS, togliere il ponticello C3.7 e collegare un alimentatore supplementare Art. 6582 ai morsetti (VL)+ e (M)-.

- A0** - CITOFONO Art. 6901, Art. 6901/D
- A1** - CITOFONO SERIE PETRARCA Art. 6209
- A2** - CITOFONO SERIE 6600
Art. 6601/AU, 660C/AU, 6701/AU
Art. 6611/AU, 661C/AU, 6711/AU, Art. 6xxx/AUF
- A3** - CITOFONO SERIE 8870 Art. 8879
- A6** - CITOFONO SERIE TAB Art. 7509
- C3** - TARGA AUDIO SERIE 8000, 8100, 1200, 1300, 3300, 2550/301-302, PATAVIUM
- C3.0** - POSTO ESTERNO AUDIO ART. 6931
- C3.7** - ALIMENTAZIONE LE INTERNA
- C3.8** - MODULO SUPPLEMENTARE SERIE 8051, 8052, 8053, 8054
- F** - ALIMENTATORE Art. 6922
- K** - PULSANTE CHIAMATA FUORIPORTA
- L** - SERRATURA ELETTRICA 12~
- P** - COMANDO APRIPORTA
- X** - CAVO Art. 732H, Art. 732I (Due Fili Twistati)

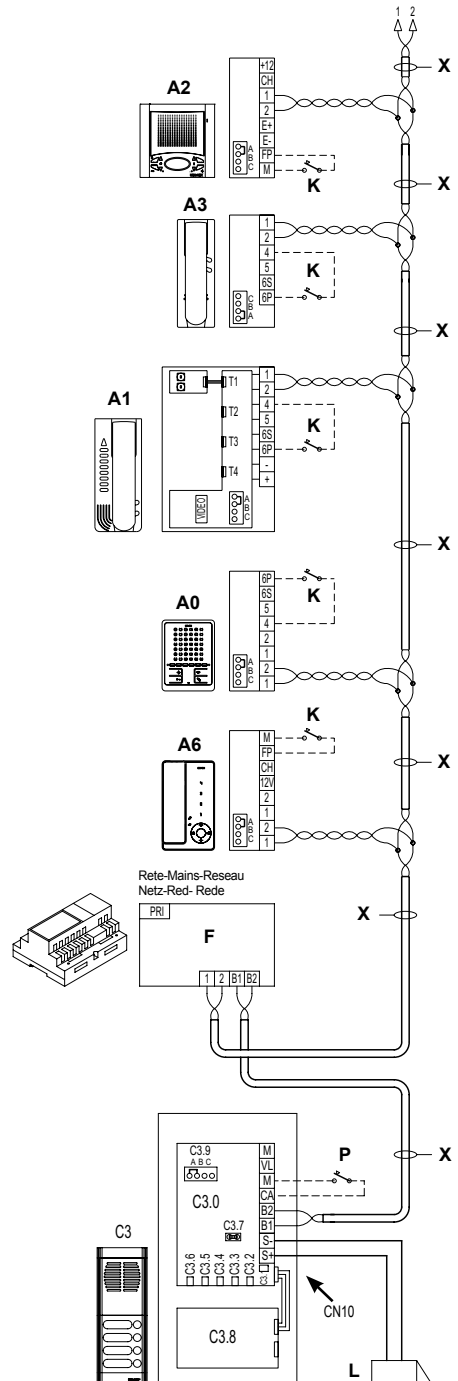

IMPIANTO VIDEOCITOFONICO MONO E PLURIFAMILIARE CON VIDEOCITOFONI SERIE PETRARCA, GIOTTO, 6600 ED UNA TARGA VIDEO (RIF. SI527)

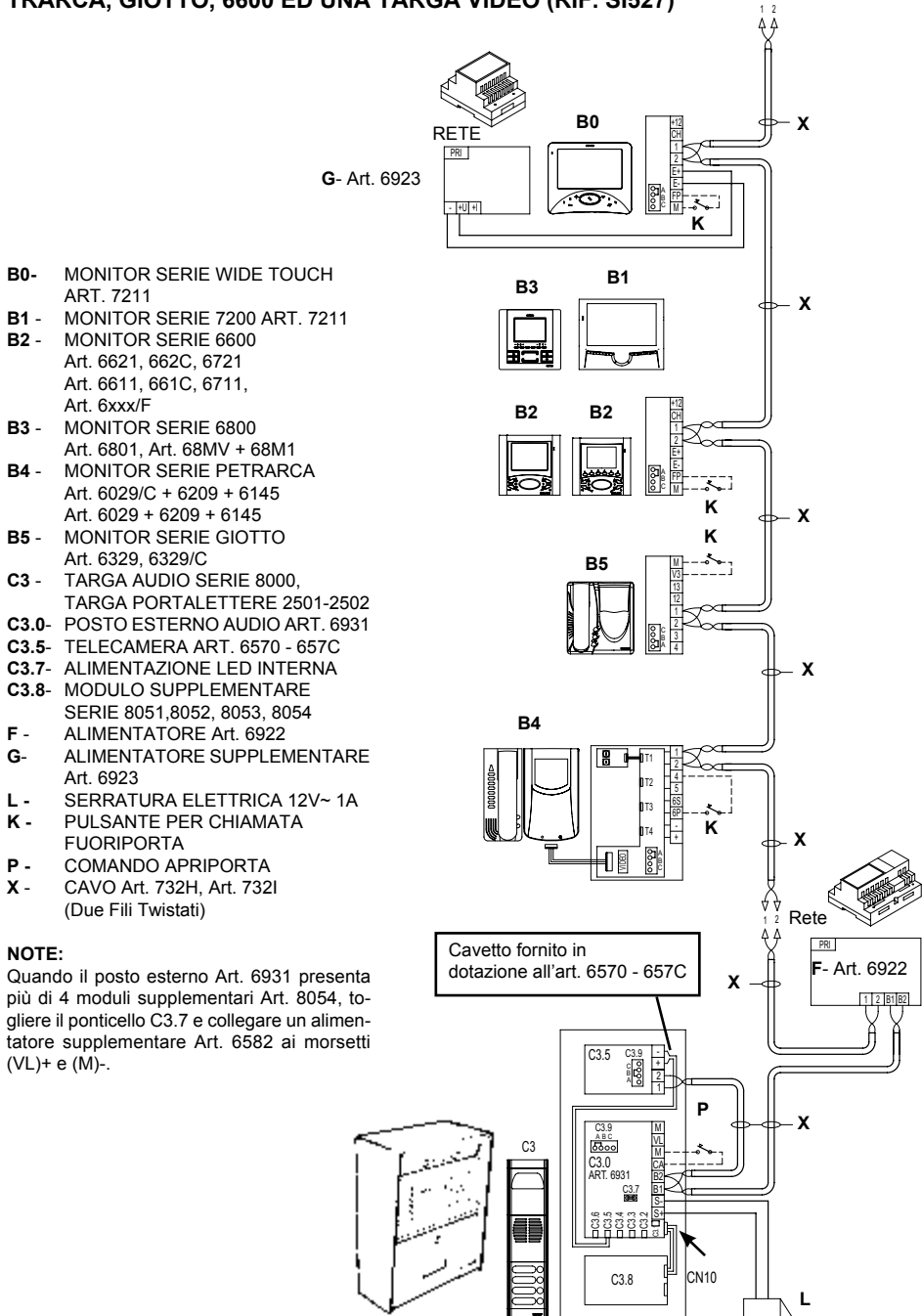

IMPIANTO VIDEOCITOFONICO SEMPLICE CON POSTO ESTERNO ART. 6931 E TELECAMERA SEPARATA MEDIANTE INTERFACCIA ART. 693T (RIF. SI559)

1

Tab. 2 (Art. 693T)

Morsetti: +U	Distanza Max: 100m Carico Max: 250mA con Art. 6582 Sezione conduttori: 1 mm ² fino a 50m 1,5 mm ² fino a 100m
------------------------	--

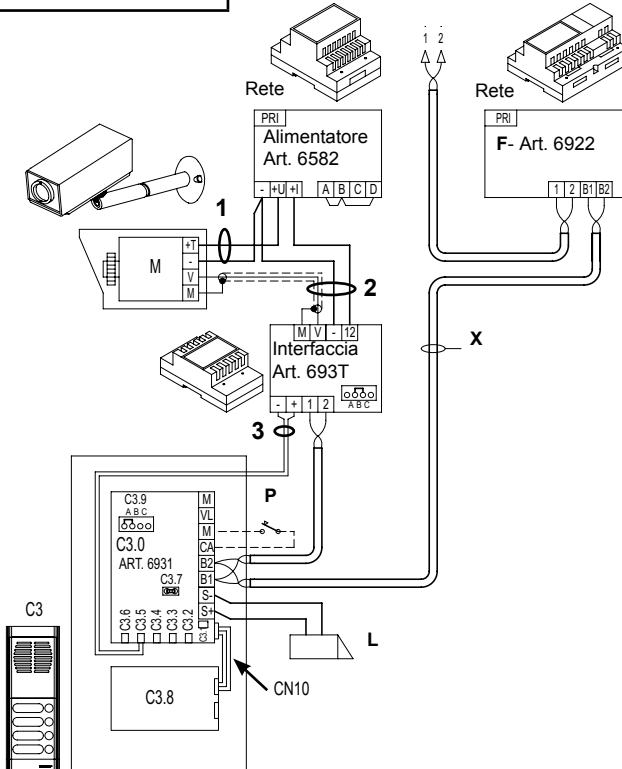

2

Tab. 1 (Art. 693T)

Morsetti: -, 12	Distanza Max: 100m Sezione conduttori: 1 mm ² fino a 100m
Morsetti: M, V	Distanza Max: 100m con Cavo coassiale 75 Ohm tipo RG59

3

Uscita C3.5	Distanza Max: 100m Sezione conduttori: 1 mm ² fino a 100m N.B.: Utilizzare cavetto fornito in dotazione all'Art. 693T, collegando tramite dei morsetti di connessione due conduttori per raggiungere la distanza desiderata.
-----------------------	---

- C3** - TARGA AUDIO SERIE 8000
- C3.0**- POSTO ESTERNO AUDIO ART. 6931
- C3.7**- ALIMENTAZIONE LED INTERNA
- C3.8**- MODULO SUPPLEMENTARE SERIE 8051,8052, 8053, 8054
- F** - ALIMENTATORE Art. 6922
- L** - SERRATURA ELETTRICA 12V~ 1A
- K** - PULSANTE PER CHIAMATA FUORIPORTA
- P** - COMANDO APRIPORTA
- M**- TELECAMERA TIPO TVCC 12V c.c.
- X** - CAVO Art. 732H, Art. 732I (Due Fili Twistati)

Variante di collegamento interfaccia Art. 693T con alimentatore art. 6583/12 per telecamera con assorbimento superiore 250mA (RIF. Si560)

Tab. 2 (Art. 693T)	
Morsetti: -, +U	Distanza Max: 100m Carico Max: 1,6A con Art. 6583/12 Sezione conduttori: 1 mm ² fino a 50m 1,5 mm ² fino a 100m

Tab. 1 (Art. 693T)	
Morsetti: -, 12	Distanza Max: 100m Sezione conduttori: 1 mm ² fino a 100m
Morsetti: M, V	Distanza Max: 100m con Cavo coassiale 75 Ohm tipo RG59

Uscita C3.5	Distanza Max: 100m Sezione conduttori: 1 mm ² fino a 100m N.B.: Utilizzare cavetto fornito in dotazione all'Art. 693T, collegando tramite dei morsetti di connessione due conduttori per raggiungere la distanza desiderata.
-------------	---

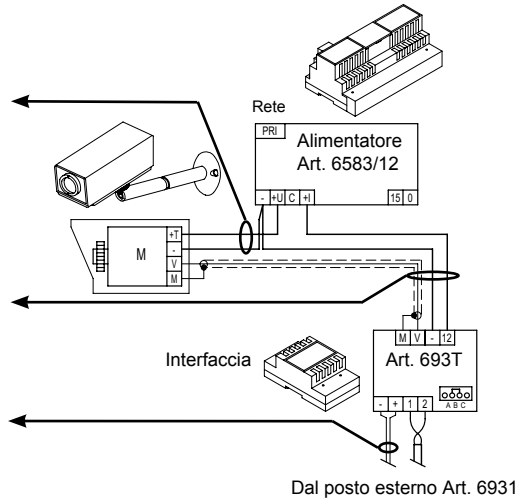

M- TELECAMERA TIPO TVCC 12V c.c.

Variante di collegamento interfaccia Art. 693T con telecamera alimentata direttamente dall'interfaccia Art. 693T, solo per telecamera con assorbimento inferiore a 150mA (RIF. Si560)

Tab. 1 (Art. 693T)	
Morsetti: -, 12	Distanza Max: 100m Carico Max: 150mA Sezione conduttori: 1 mm ² fino a 100m
Morsetti: M, V	Distanza Max: 100m con Cavo coassiale 75 Ohm tipo RG59

Uscita C3.5	Distanza Max: 100m Sezione conduttori: 1 mm ² fino a 100m N.B.: Utilizzare cavetto fornito in dotazione all'Art. 693T, collegando tramite dei morsetti di connessione due conduttori per raggiungere la distanza desiderata.
-------------	---

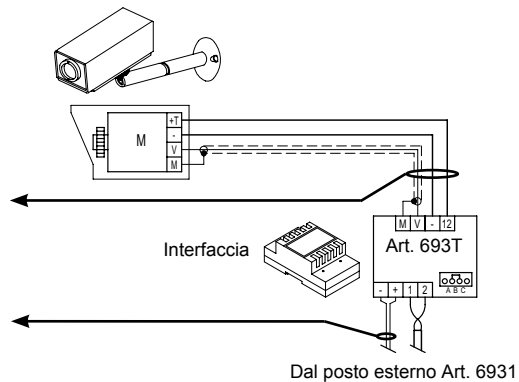

M- TELECAMERA TIPO TVCC 12V c.c.

MONTANTE CON LA POSSIBILITÀ DI ALTERNARE LA TARGA SOLO PULSANTI E QUELLA ALFANUMERICA, UTILIZZATO COME BASE PER INTERAGIRE CON LE DUE CONFIGURAZIONI SUCCESSIVE (RIF. SI432r2).

- D0 - TARGA VIDEO SERIE 89F7/C
- D - TARGA VIDEO 89F5/C
- F - ALIMENTATORE Art. 6922
- J - CONCENTRATORE Art. 692C
- L - SERRATURA ELETTRICA 12~
- P - COMANDO APRIPORTA
- X - CAVO Art. 732H, Art. 732I (Due Fili Twistati)

AGLI SCHEMI SI432R1- SI429R1

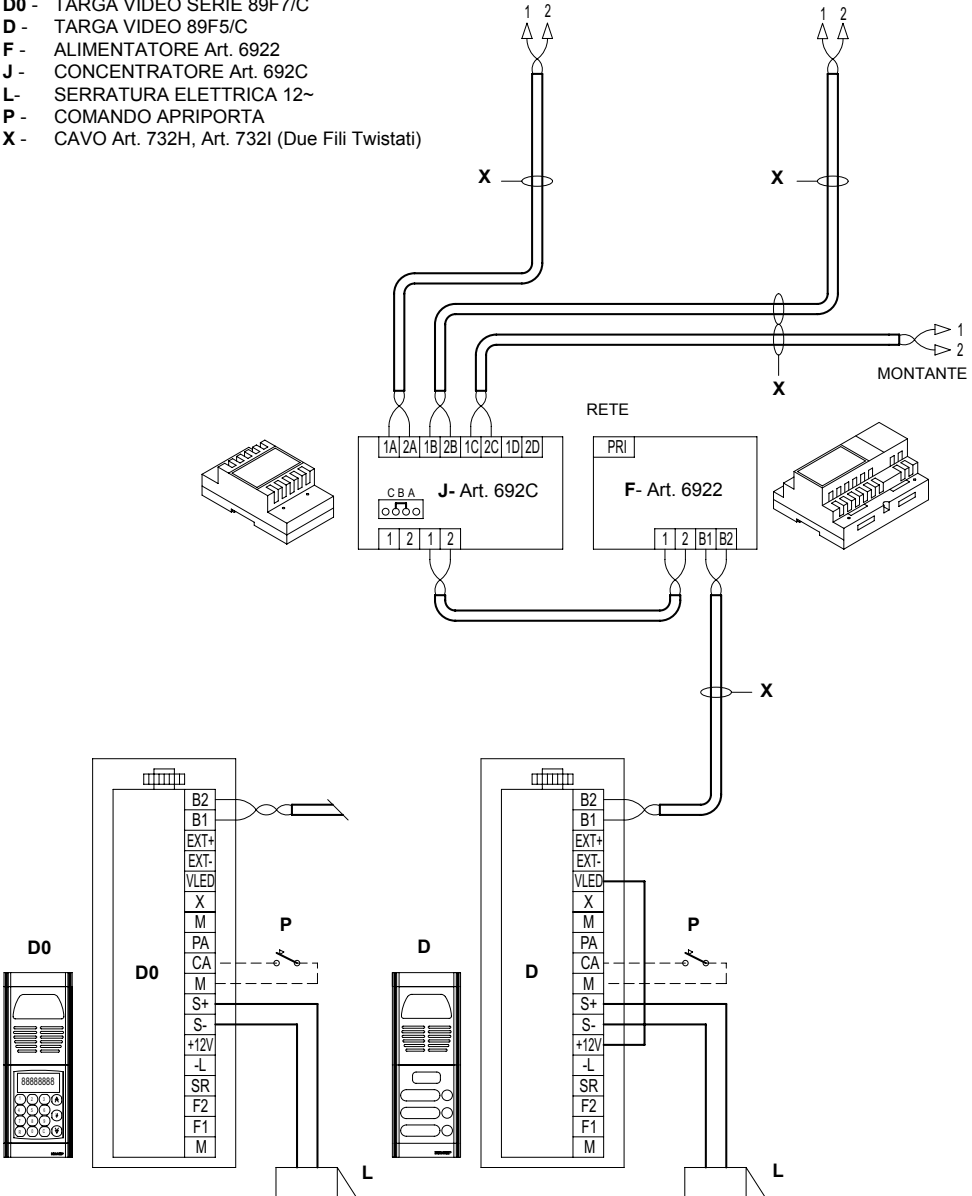

IMPIANTO VIDEOCITOFONICO CON UNA TARGA PRINCIPALE VIDEO E DUE O PIU' UTENTI CON TARGA SECONDARIA CON POSTO ESTERNO ART. 6931 (RIF. SI432R1).

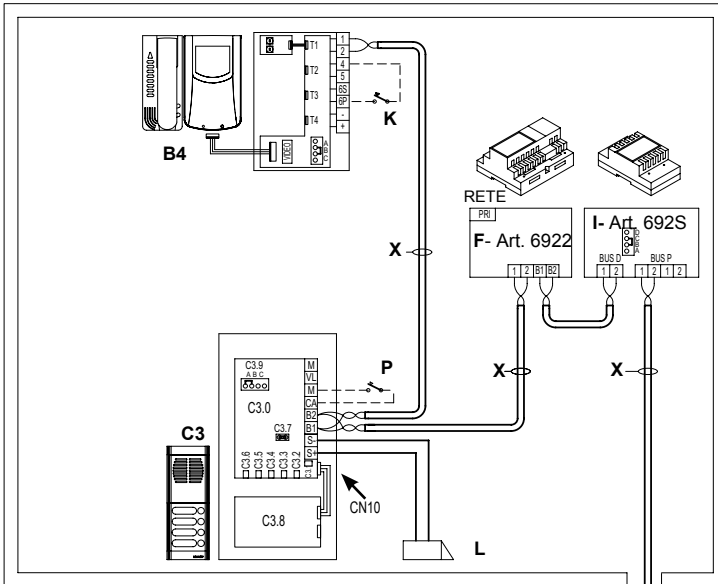

NOTE:

Quando il posto esterno Art. 6931 presenta più di 4 moduli supplementari Art. 8054 (8051, 8052, 8053, 8054) e 12TS, togliere il ponticello C3.7 e collegare un alimentatore supplementare Art. 6582 ai morsetti (VL)+ e (M)-.

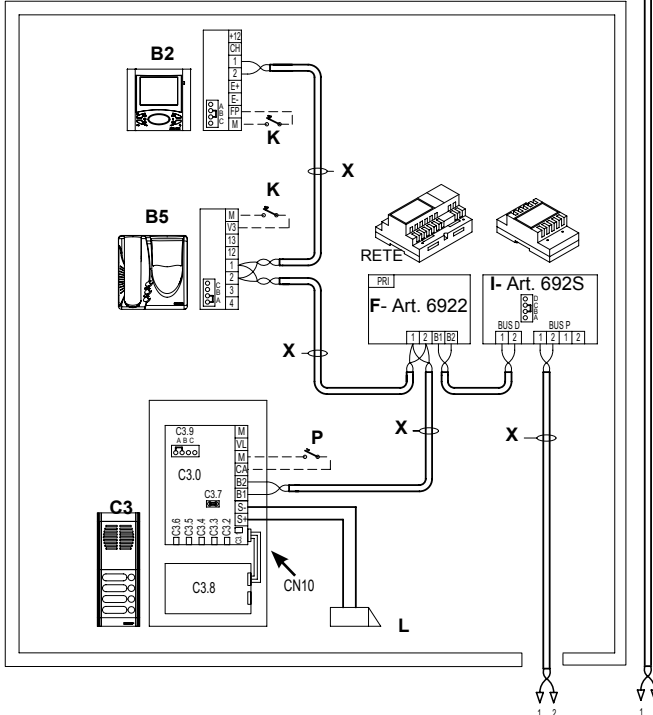

- B2** - MONITOR SERIE 6600
Art. 6621, 662C, 6721
Art. 6611, 661C, 6711,
Art. 6xxx/F
- B4** - MONITOR SERIE PETRARCA
Art. 6029/C + 6209 + 6145
Art. 6029 + 6209 + 6145
- B5** - MONITOR SERIE GIOTTO
Art. 6329, 6329/C
- C3** - TARGA AUDIO SERIE 8000,
8100, 1200, 3300, 2550/301-
302, PATAVIUM
- C3.0**- POSTO ESTERNO AUDIO ART.
6931
- C3.7**- ALIMENTAZIONE LED
- C3.8**- MODULO SUPPLEMENTARE
Art. 8051, 8052, 8053, 8054,
12TS, 693P o 12TS/0
- F** - ALIMENTATORE Art. 6922
- I**- SEPARATORE Art. 692S
- K**- PULSANTE CHIAMATA FUORI-
PORTA
- L**- SERRATURA ELETTRICA 12~
- P**- COMANDO APRIPORTA
- X**- CAVO Art. 732H, Art. 732I (Due
Fili Twistati)

**ALLO SCHEMA
SI432R2**

IMPIANTO VIDEOCITOFONICO CON UNA TARGA PRINCIPALE VIDEO E DUE O PIU' UTENTI CON TARGA SECONDARIA CON POSTO ESTERNO ART. 6931 (RIF. SI429R1).

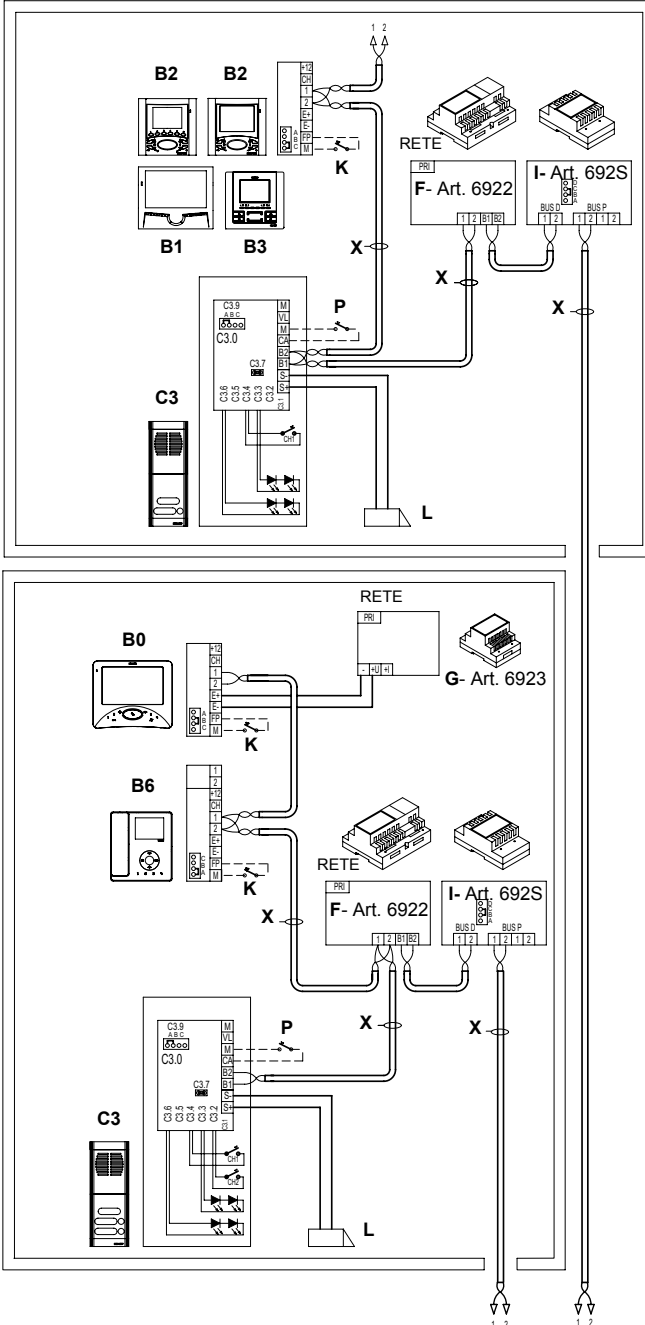

NOTE:

Quando il posto esterno Art. 6931 presenta più di 4 moduli supplementari Art. 8054 (8051, 8052, 8053, 8054) e 12TS, togliere il ponticello C3.7 e collegare un alimentatore supplementare Art. 6582 ai morsetti (VL)+ e (M)-.

- B0-** MONITOR SERIE WIDE TOUCH ART. 7211
- B1-** MONITOR SERIE 7200 ART. 7211
- B2-** MONITOR SERIE 6600 Art. 6621, 662C, 6721 Art. 6611, 661C, 6711, Art. 6xxx/F
- B3-** MONITOR SERIE 6800 Art. 6801, Art. 68MV + 68M1
- B4-** MONITOR SERIE PETRARCA Art. 6029/C + 6209 + 6145 Art. 6029 + 6209 + 6145
- B5-** MONITOR SERIE GIOTTO Art. 6329, 6329/C
- B6-** MONITOR SERIE TAB Art. 7529, 7529/D
- C3-** TARGA AUDIO SERIE 8000, 8100, 1200, 3300, 2550/301-302, PATAVIUM
- C3.0-** POSTO ESTERNO AUDIO ART. 6931
- C3.2-** PULSANTE DI CHIAMATA (CH1)
- C3.3-** SEGNALAZIONE "OCCUPATO ATTENDERE"
- C3.4-** PULSANTE DI CHIAMATA (CH2)
- C3.6-** ILLUMINAZIONE CARTELLINO PORTANOME
- F -** ALIMENTATORE Art. 6922
- G-** ALIMENTATORE SUPPLEMENTARE Art. 6923
- I-** SEPARATORE ART. 692S
- K-** PULSANTE CHIAMATA FUORI-PORTA
- L-** SERRATURA ELETTRICA 12~
- P -** COMANDO APRIPORTA
- X -** CAVO Art. 732H, Art. 732I (Due Fili Twistati)

**ALLO SCHEMA
SI432R2**

VARIANTE DI COLLEGAMENTO PER POSTO ESTERNO ART. 6931 CON PIÙ DI QUATTRO MODULI SUPPLEMENTARI ART. 8054 O 12TS E ALIMENTATORE SUPPLEMENTARE ART. 6582 (RIF. SI433).

NOTE:

Quando il posto esterno Art. 6931 presenta più di 4 moduli supplementari Art. 8054 (8051, 8052, 8053, 8054) e 12TS, togliere il ponticello C3.7 e collegare un alimentatore supplementare Art. 6582 ai morsetti (VL)+ e (M)-.

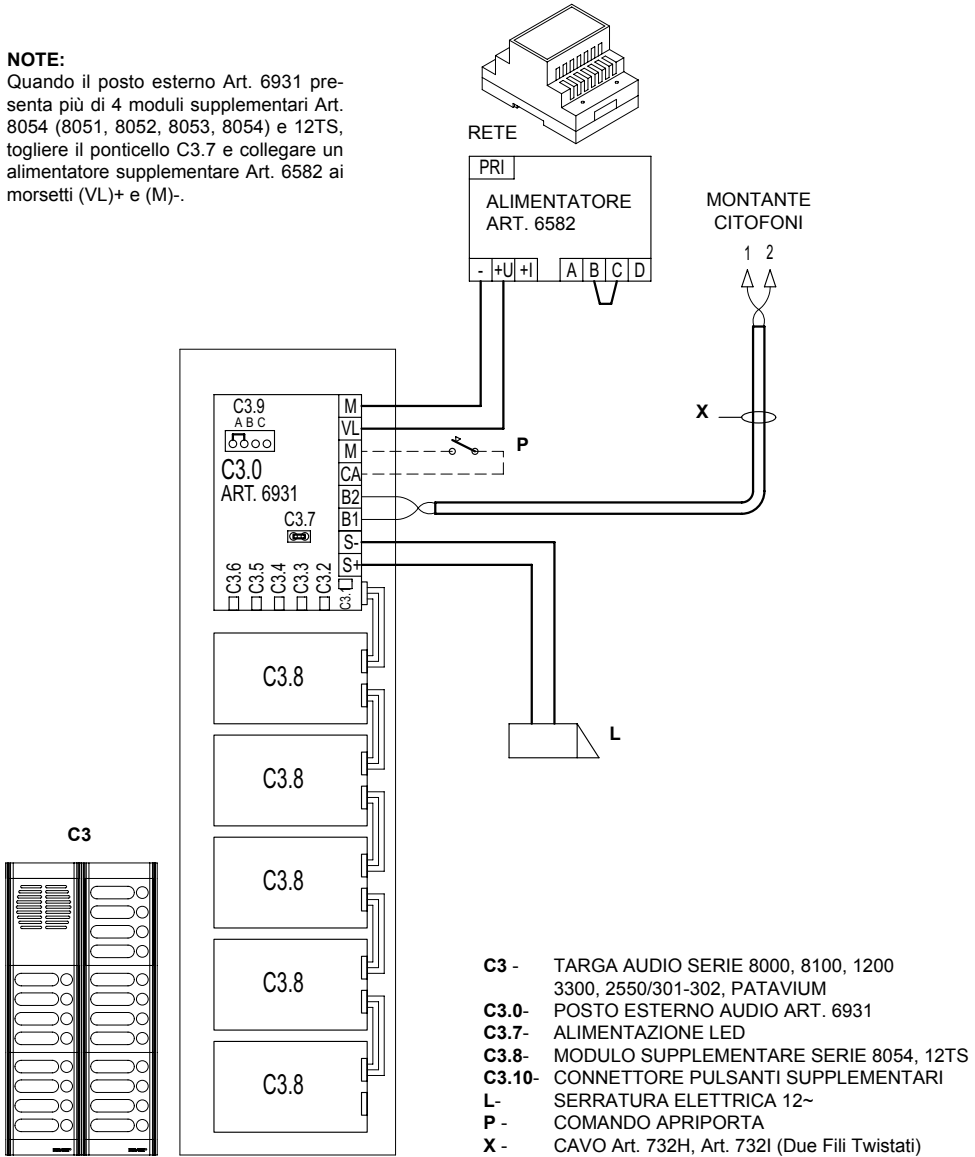

- C3 -** TARGA AUDIO SERIE 8000, 8100, 1200
3300, 2550/301-302, PATAVIUM
- C3.0-** POSTO ESTERNO AUDIO ART. 6931
- C3.7-** ALIMENTAZIONE LED
- C3.8-** MODULO SUPPLEMENTARE SERIE 8054, 12TS
- C3.10-** CONNETTORE PULSANTI SUPPLEMENTARI
- L-** SERRATURA ELETTRICA 12~
- P-** COMANDO APRIPORTA
- X-** CAVO Art. 732H, Art. 732I (Due Fili Twistati)

VARIANTE DI COLLEGAMENTO CARTELLINO "OCCUPATO ATTENDERE" SU TARGHE SERIE 8000 (RIF. SI434).

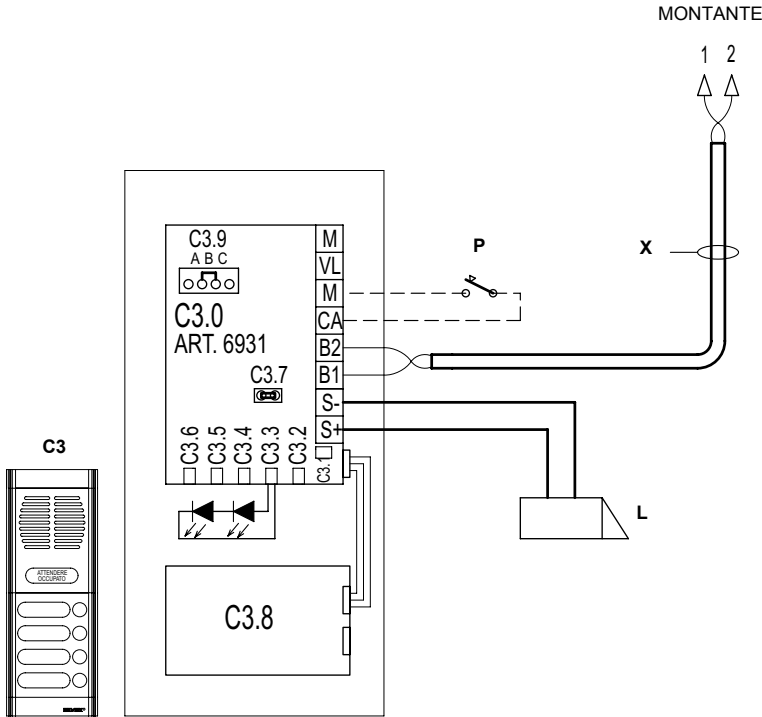

- C3** - TARGA AUDIO SERIE 8000 CON ART. 80PA
- C3.0**- POSTO ESTERNO AUDIO ART. 6931
- C3.3**- SEGNALAZIONE "OCCUPATO ATTENDERE"
- C3.7**- ALIMENTAZIONE LED
- C3.8**- MODULO SUPPLEMENTARE
Art. 8051, 8052, 8053, 8054, 12TS
- K**- PULSANTE CHIAMATA FUORIPORTA
- L**- SERRATURA ELETTRICA 12~
- P**- COMANDO APRIPORTA
- X**- CAVO Art. 732H, Art. 732I (Due Fili Twistati)

Variante di collegamento per installazione posto esterno audio "DUE FILI ELVOX" Art. 6931 in una targa della serie 8100 (RIF. SI445).

- C3 - TARGA AUDIO SERIE 8100
- C3.0 - POSTO ESTERNO AUDIO ART. 6931
- C3.1 - MICROFONO
- C3.2 - PULSANTE DI CHIAMATA (CH2)
- C3.4 - PULSANTE DI CHIAMATA (CH1)
- C3.6 - ILLUMINAZIONE CARTELLINO PORTANOME
- L - SERRATURA ELETTRICA 12~
- P - COMANDO APRIPORTA
- X - CAVO Art. 732H, Art. 732I (Due Fili Twistati)

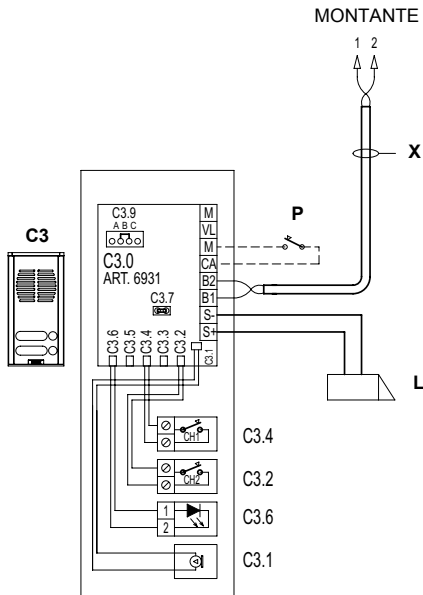

Variante di collegamento per installazione posto esterno audio "DUE FILI ELVOX" Art. 6931 in una targa Art. 88T1 (RIF. SI446).

- C3 - TARGA AUDIO Art. 88T1
- C3.0 - POSTO ESTERNO AUDIO ART. 6931
- C3.1 - MICROFONO
- L - SERRATURA ELETTRICA 12~
- P - COMANDO APRIPORTA
- X - CAVO Art. 732H, Art. 732I (Due Fili Twistati)

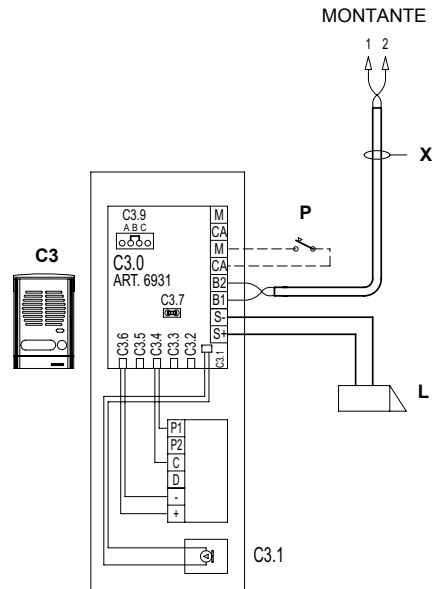

Il manuale istruzioni è scaricabile dal sito www.vimar.com

REGOLE D'INSTALLAZIONE

L'installazione deve essere effettuata con l'osservanza delle disposizioni regolanti l'installazione del materiale elettrico in vigore nel paese dove i prodotti sono installati.

CONFORMITÀ NORMATIVA

Direttiva EMC

Norme EN 61000-6-1 e EN 61000-6-3.

INFORMAZIONE AGLI UTENTI AI SENSI DELLA DIRETTIVA 2012/19/UE (RAEE)

Al fine di evitare danni all'ambiente e alla salute umana oltre che di incorrere in sanzioni amministrative, l'apparecchiatura che  riporta questo simbolo dovrà essere smaltita separatamente dai rifiuti urbani ovvero riconsegnata al distributore all'atto dell'acquisto di una nuova. La raccolta dell'apparecchiatura contrassegnata con il simbolo del bidone barrato dovrà avvenire in conformità alle istruzioni emanate dagli enti territorialmente preposti allo smaltimento dei rifiuti. Per maggiori informazioni contattare il numero verde 800-862307.

EDVAX

 **VIMAR** group

Vimar SpA: Viale Vicenza, 14,
36063 Marostica VI - Italy

Tel. +39 0424 488 600 - Fax (Italia) 0424 488 188 

Fax (Export) 0424 488 709
www.vimar.com



49400621B0_MI_IT 00 16 01
VIMAR - Marostica - Italy