

11802.01

## Slim (tondo)

Slim tondo LED 230mm 3000K

Alimentatore elettronico esterno ed incluso.

Dimensioni dell'alimentatore: L=114mm, A=45mm, H=27mm.

Completo di molle in acciaio per il fissaggio.

 01 bianco

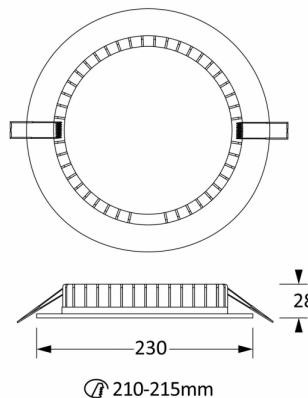

D: 230 mm  
H: 28 mm

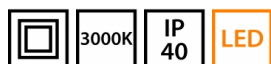

### Installazioni

Per installazione ad incasso in controsoffitto.

### Materiali

Cornice e corpo dissipante in lega di alluminio pressofuso verniciato a polvere di colore bianco.

Schermo diffusore in policarbonato opale.

Molle per il fissaggio a controsoffitto (spessori fino a 15 mm) in acciaio armonico.

### Cablaggio

Alimentatore elettronico 350 mA incluso, da collegare all'apparecchio tramite connettore rapido.

Alimentatore da installare sul controsoffitto a lato del prodotto.

Tensione di alimentazione: 220-240V 50/60 Hz

**Potenza totale: 23W**

Fattore potenza: 0.9

### Rischio fotobiologico

Apparecchio certificato in GRUPPO ESENTE DA RISCHI, in conformità alla normativa CEI EN 62471:2010-01, IEC TR 62778:2014.

### Conformità

Conforme alle norme: CEI EN 60598-1:2015 + A11:2009; IEC 60598-2:2015 2-2.

### Sorgenti

Tipologia: SMD LED

Colore: bianco

Potenza: 20W

Temperatura colore: 3000K

MacAdam: <4 SDCM

CRI: >80

**Flusso nominale (Tc=25°C): 2650 lm**

Durata utile (Ta=25°C): 50000h L80 B20

Lampada fornita

### Caratteristiche fotometriche

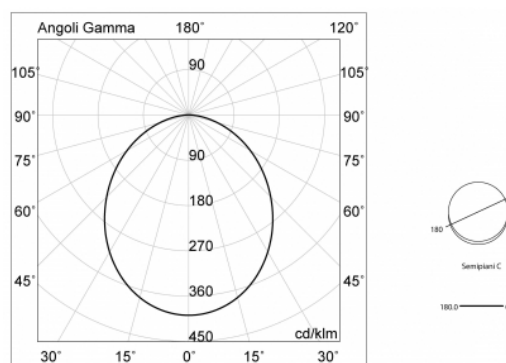

**Flusso luminoso apparecchio (Ta=25°C): 2250 lm**

Apertura fascio: 100°

**11802.01**

## Slim (tondo)

Slim tondo LED 230mm 3000K

### Accessori

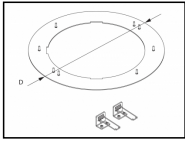

**11814.01**  
Kit adattatore per  
Slim tondo 20W

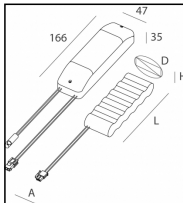

**18002.99**  
Kit di emergenza  
1h

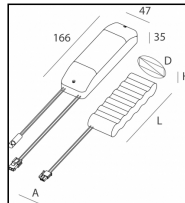

**18003.99**  
Kit di emergenza  
3h

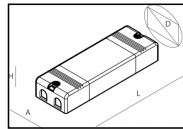

**11809.99**  
Kit di  
alimentazione  
PUSH/1-10V/DA  
LI 40W max

**A902K0005KK**  
Cavetto di  
sincronizzazione  
L=1500mm

**A902K0022KK**  
Cavetto di  
sincronizzazione  
L=4000mm