

1 ZONE WALL MOUNTING RADIO RECEIVER
RECEPTEUR RADIO 1 ZONE POUR MONTAGE EN SAILLIE
FUNKEMPFÄNGER 1 ZONE WANDMONTAGE
RICEVITORE RADIO 1 ZONA DA PARETE
RECEPTOR RADIO DE 1 ZONA DE PARED



Im - DERXPE001 02/18

Model with burner or solenoid valve control in wireless temperature control systems

Modèle avec commande pour chaudière ou électrovanne en systèmes de réglage thermique sans fils

Modell mit drahtloser Steuerung für Durchlauferhitzer oder Elektroventil in Heizanlagen

Modello con comando per caldaia o elettrovalvola in impianti con sistema di termoregolazione senza fili

Modelo para controlar calderas o electroválvulas en instalaciones de termostatación sin cables

EN - English

**TECHNICAL SPECIFICATIONS - INSTRUCTIONS FOR
THE INSTALLER - PUTTING INTO OPERATION AND USE**

Page 3

FR - Français

**DONNÉES TECHNIQUES - INSTRUCTIONS POUR
L'INSTALLATEUR - MISE EN MARCHÉ ET UTILISATION**

Page 13

DE - Deutsch

**TECHNISCHE DATEN - NORMEN FÜR DIE INSTALLATION
- INBETRIEBNAHME UND GEBRAUCH**

Seite 23

IT - Italiano

**DATI TECNICI - ISTRUZIONI PER L'INSTALLATORE
- MESSA IN FUNZIONE E IMPIEGO**

Pagina 33

ES - Español

**DATOS TÉCNICOS - INSTRUCCIONES PARA EL
INSTALADOR - PUESTA EN FUNCIONAMIENTO Y USO**

Página 43

TECHNICAL SPECIFICATIONS

Supply voltage:	230 V~ 50-60 Hz
Device Absorption:	2,5 VA max
Type of action, disconnection and appliance:	1/B/Electronic
Type of Output:	1 relay with unipolar changeover contact NC/NO/COM, voltage-free 5(2) A / 250 V~
Wire section at terminals:	min. 1 mm ² ÷ max. 2.5 mm ²
Reception frequency band:	"868-868.6" MHz
Maximum signal capacity in free air:	120 m
Maximum signal capacity in the presence of walls:	30 m (according to the chap. 1.1 and to the chap. 1.4)
Signal reception mode:	antenna internal to the receiver
Type of insulation:	Class II <input type="checkbox"/>
Protection degree:	IP30 / wall-mounted
Pollution:	normal
Operating temperature limits:	-20 °C ÷ +70 °C
Storage temperature limits:	-25 °C ÷ +85 °C

PERFORMANCE DATA

- Coupling transmitters in self-learning mode, facilitated by luminous and audio signals.
- It is possible to erase a transmitter coupling to the zone even in the event of transmitter failure.
- Manually forcing the state of the output to test the system (5 minutes, resettable).
- "RESET" command to erase temporary data in memory and deactivate commands.
- Permanent modifiable memory for transmitter couplings.
- Luminous signals indicating malfunctions due to the absence of transmission or an almost dead battery
- Highly reliable communications thanks to the **double transmission of data**.
- Lighted and/or audio signal, on 3 levels, of the TEST signal to verify the presence and capacity of the signal (VMETER)

1 - INSTRUCTIONS FOR THE INSTALLER

1.1 - INSTRUCTIONS AND REQUIREMENTS FOR INSTALLING THE RECEIVER

Install the receiver at a height that allows the antenna to stick up above any nearby metal container (boiler, expansion tanks, metal cabinets); avoid positioning the antenna near cables and electrical panels (fig. 1.i - fig. 2.i)



Cabinets, walls and slabs containing metal can limit the operation of the product.

This system is incompatible with radio products a working on the same frequency using permanent emission mode.



Important: installation and electrical connections of devices and appliances must be implemented only by a qualified electrician and in compliance with current regulations. The manufacturer declines any liability in connection with the use of products subject to special environmental and/or installation standards. The examples shown in this document are of principle.

Instructions relative to the structure of realizable systems and the assignment of areas to individual timer-thermostats or thermostats are shown in the technical documentation for the transmitter devices (chronothermostats and/or thermostats).

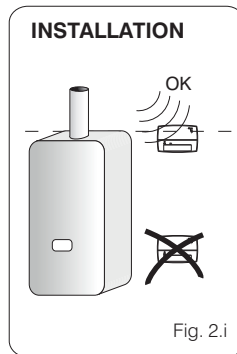
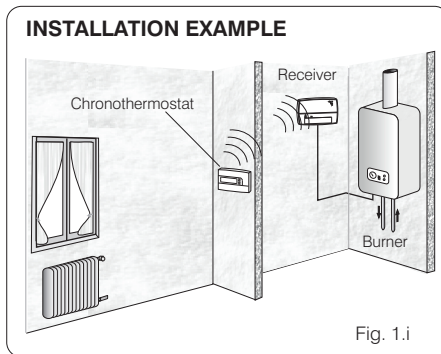
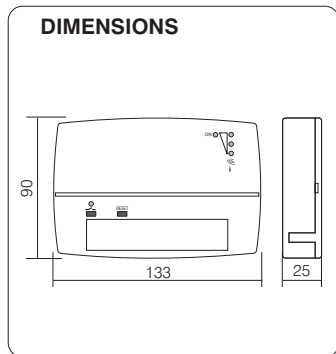

1.2 - INSTALLING THE BASE ON THE WALL

Installing the device: INDEPENDENT - FIXED

ATTENTION: INSTALLATION MUST BE PERFORMED AFTER SECTIONING THE MAINS SUPPLY - 230 V~.

For installation, it is necessary to separate the front part, complete with electronic card, from the base.

- First on one side and then on the other, insert a screwdriver in the slots located on the sides of the product, exerting light pressure on the locking catch, then, with a small forward rotation of the screwdriver (as shown in figure 3.i), lift the front.
- Remove the front from the base (the resistance to removal is due to the coupling pin on the terminal strip) fig. 4.i.

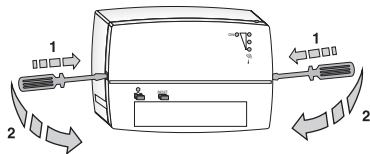

Fig. 3.i

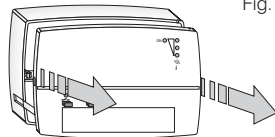

Fig. 4.i

From the base, remove the parts prepared for the passage of the connection wires shown in fig. 5.i.

- Pass the connection wires through the opening you have made.
- Attach the base to the wall (or built-in box), with 2 screws using the pairs of holes (**A-A, B-B, C-C**) provided (fig. 5.i).
- Make the electrical connections to the terminals located on the base as shown in the next chapter.

D = Catches for locking the front to the base

Removable area for the passage of wires (Installation with built-in box)

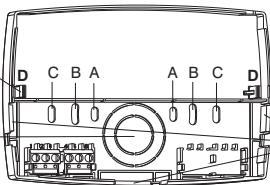

Removable areas for installation with trunking System.

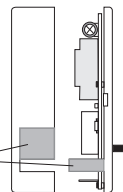

Fig. 5.i

1.3 - ELECTRICAL CONNECTIONS

SWITCH MAINS SUPPLY 230 V~ OFF

With reference to figures 6.i, 7.i and 8.i:

Make the connection to the mains supply

terminal **1** = NEUTRAL

terminal **2** = LINE

Make the connections to the device to be controlled

(Such as: a burner, pump, or 2 or 3-wire motorized solenoid valve, servomotor)

Terminal **3** = line, available for controlling the load

terminal **4** = contact normally closed

terminal **5** = contact normally open

terminal **6** = common



NOTES AND INSTRUCTIONS FOR THE INSTALLER

- Also pay careful attention to the instructions for the device being controlled.
- In the presence of loads with absorption higher than the data on the product rating plate, interpose a power relay or a suitably dimensioned contactor. In the presence of highly inductive loads we recommend connecting an RC filter in parallel with the load.
- When making the electrical connections, in the case of a wall installation without built-in box, pay particular attention that the cabling is properly placed and does not interfere with the correct closing of the front on the base.
- In the case of installing the receiver on a metal wall, use double insulated cables for the electrical connections.

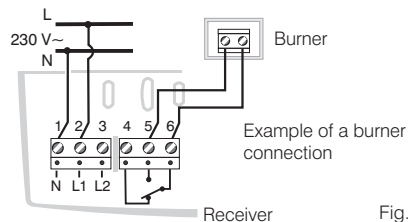

Fig. 6.i

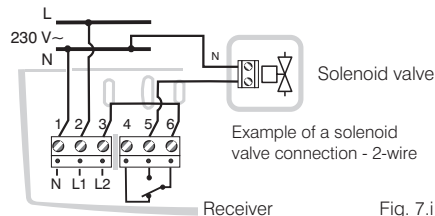

Fig. 7.i

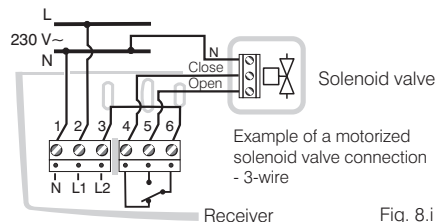

Fig. 8.i

1.4 - ATTACHING THE FRONT WITH CARD TO THE BASE

- Reinsert the front part with card on the base being careful to correctly insert the pins connecting the card to the terminals.
- Push the front on to the base using both hands as shown in figure 9.i, until the catches click and lock the front to the base.

Power the receiver and attempt to operate it and couple the transmitter, as shown in chapter 2 "PUTTING INTO OPERATION AND USE."

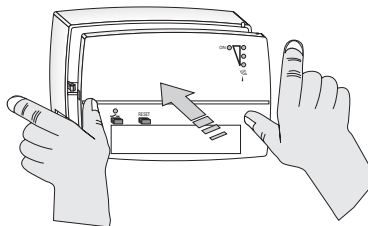

Fig. 9.i

ATTENTION: IN THE EVENT THAT, DUE TO ENVIRONMENTAL CONDITIONS, YOU DETECT AN EXCESSIVELY LOW RADIO SIGNAL, WE RECOMMEND MOVING THE ANTENNA OUTSIDE THE RECEIVER AND POSITION IT VERTICALLY.

With reference to the installation procedure (chapter 1.2):

- **SWITCH MAINS SUPPLY 230 V~ OFF**
- Open the receiver
- Move the antenna wire from its seat (upper inside part of the front) and rotate it vertically
- Pass the wire through the small semi-hole provided for the purpose (fig. 10.i)
- Carefully reclose the receiver (fig. 9.i - fig. 10.i)
- Switch on power 230V~

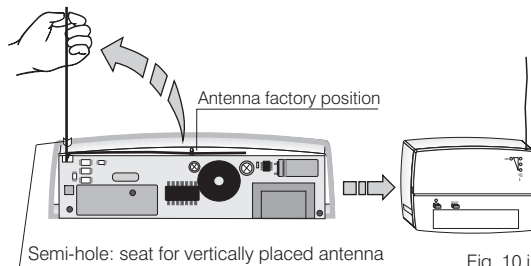
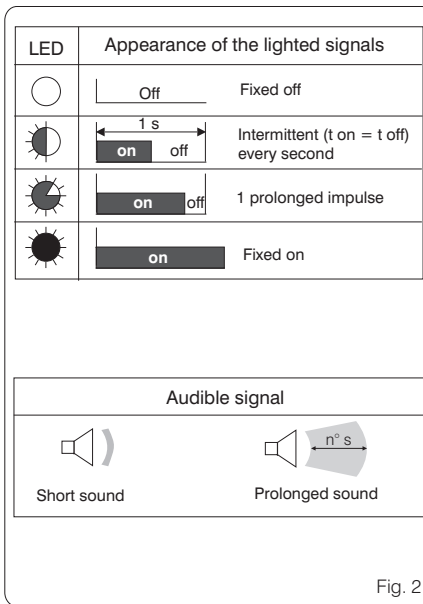
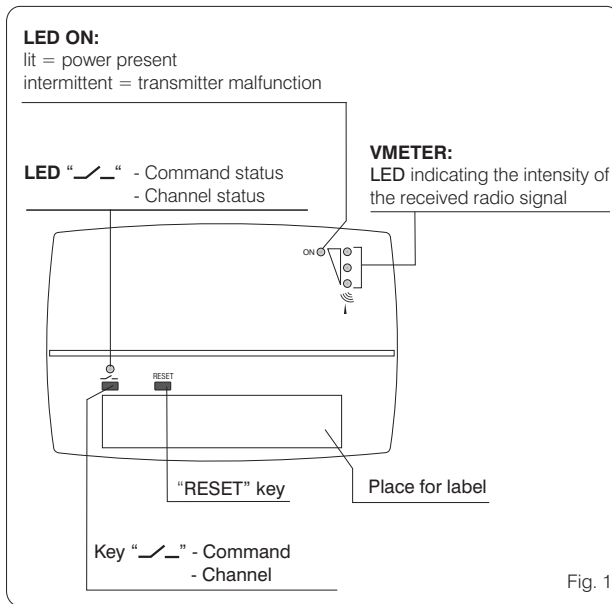

Fig. 10.i

2 - PUTTING INTO OPERATION AND USE

2.1 - SIGNAL AND COMMAND LEGEND



2.2 - NEW DEVICE

When turned on, the receiver has only the **ON LED** lit.

N.B.: There may be a weak lighted signal on the **lower LED** of the **VMETER**, due to the presence of radio interference.

2.3 - TEMPORARILY FORCING THE STATE OF THE CONTROL OUTPUT (for example, to test the system)

A) TRANSMITTER NOT YET COUPLED OR NOT ACTIVE

- Hold down the “” **key** until there is a brief audible signal, then release it: the control is activated and the corresponding **LED** is steady on (fig.3).

The control will remain activated for 5 minutes, at the end of which, an audible signal will continue for **5 seconds** to alert the operator of its imminent deactivation (fig.4): if you wish to keep it active, press the “” **key** again while the audible signal is sounding; otherwise, when the signal ceases, the control will be deactivated.



Fig. 3

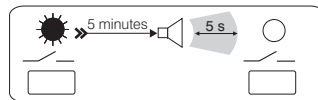

Fig. 4

Canceling the temporary forcing of the control

- Briefly press the “**Reset**” **key**; when released the temporary forced control is cancelled (fig.5).

N.B.: Before performing this operation, consult chapter 2.9 “**Reset**”



Fig. 5

B) TRANSMITTER COUPLED AND HEAT REGULATION ACTIVE

The above-indicated operations can also be performed, using the same methods, during normal heat regulation operation; in this case, the temporary forced control will cause the transmitter to be excluded and the reversal of the command status: if active, it will be deactivated and vice versa. During the forced state, the “” **key** is not functional.

2.4 - COUPLING TO A TRANSMITTER

Activate the “Test” state on the transmitter to be coupled, as explained in the chapter “Coupling to the receiver” in the transmitter manual.

A) - FIRST COUPLING TO A TRANSMITTER ON THE RECEIVER

The LED “—/—” is off (receiver not coupled)

- Hold the “—/—” key pressed until you hear a single audible signal; then let go: **the LED will flash** (fig.6).

The transmitter is coupled to the receiver.

Deactivate “Test” mode ON THE TRANSMITTER, as explained in the specific chapter of the transmitter manual.

ATTENTION: if the “—/—” LED is flashing at the beginning of the operation it means that the transmitter in “Test” mode has already been coupled to the receiver. To confirm the coupling: deactivate “Test” mode on the transmitter.

To cancel the coupling: hold down the “—/—” key until you hear a single beep; then release it; **the LED is off** (fig.7). **Deactivate “Test” mode on the TRANSMITTER.**

B) - SUBSEQUENT TRANSMITTER COUPLINGS (such as: replacing the transmitter)

ON THE RECEIVER

The “—/—” LED is steady on (receiver already coupled to another transmitter)

- Hold the “—/—” key pressed until you hear a single beep; then release it: **the LED is flashing** (fig. 8).

The new transmitter (in “Test” mode) is coupled to the receiver.

Deactivate “Test” mode ON THE TRANSMITTER, as explained in the specific chapter of the transmitter manual.

ATTENTION: the coupling status is stored in permanent memory and is not erased by the **Reset** command or by a power failure.

N.B.: test mode on the transmitter automatically terminates 3 minutes from activation.

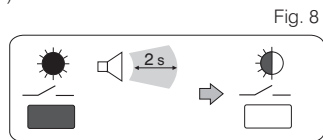
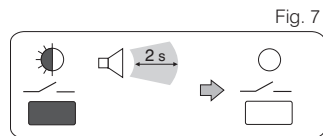
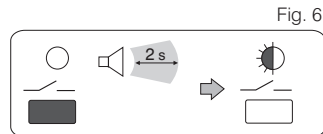

2.5 - CHECKING THE INTENSITY OF THE RECEIVED SIGNAL - VMETER

ON THE TRANSMITTER

- Activate the “**check the intensity of the radio signal mode**”, as explained in the specific chapter of the transmitter manual.

ON THE RECEIVER

- The intermittent “**—/—**” **LED** indicates the coupling condition of the transmitter.
- The **3 LEDs** on the **VMETER**, together with the **audible signal**, indicate the intensity of the radio signal received, as illustrated in the figures to the side.

N.B.: Verification mode on the transmitter automatically terminates 3 minutes after activation.

If you wish to interrupt the verification, deactivate “**Verify**” mode **on the transmitter**, as explained in the instruction manual.

ATTENTION: even in “normal operation” it is possible to check the intensity of the last radio signal received (the last signal is always stored):

- Press the “**—/—**” **key** for about 2 seconds, then let go: the **LEDs on the VMETER** will show the intensity of the last signal received for 5 seconds.

2.6 - NORMAL OPERATION

The transmitter controls heat regulation and sends commands and control signals to the receiver, which implements them on the burner or solenoid valve. **The operational safety of the control is assured by the double sending of commands, a short time apart, and by an effective self-diagnostic system.**

- **ON LED:** lit
- “**—/—**” **LED:** lit with command activated, off with command deactivated
- **VMETER LED:** brief lighting of 1, 2 or all the **LEDs** at each radio signal received

In the event the transmitter is set to **OFF** (system excluded), the receiver deactivates the load and remains in this state until it receives a new instruction from the transmitter.

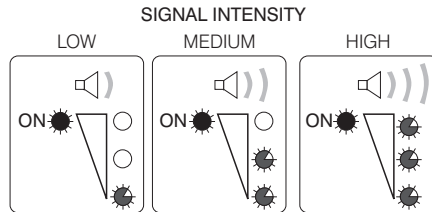

Fig. 9

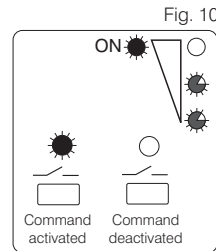

Fig. 10

2.7 - SIGNALING A TRANSMITTER MALFUNCTION

The receiver reports two types of transmitter anomalies:

- **Failure to receive a radio signal for more than 30 minutes**
- **Transmitter battery almost dead**

In both cases, the signal is given by the intermittent, **simultaneous lighting of the ON and channel LEDs**.

ATTENTION: in the case of the lack of a radio signal, the control of the load is also deactivated (Burner control deactivated).

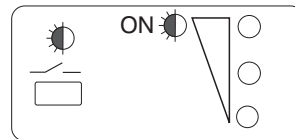

Fig. 11

2.8 - DELETING A TRANSMITTER COUPLING (even in a state of malfunction) FROM THE RECEIVER

It is possible to delete a transmitter coupling even if it is not able to transmit the Test signal.

- Press and hold the “

ATTENTION: in the event the key is released before the beginning of the long beep, the operation is automatically cancelled and the command output is set to “**Temporary Forced**” (see paragraph 2.3).

Press “**RESET**” **Key** to return to normal operation.

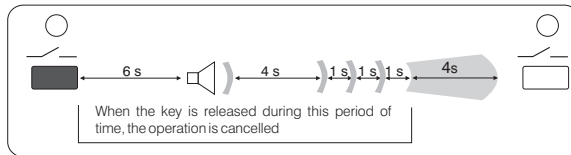

Fig. 12

2.9 - RESET

The **RESET** command on the receiver cancels all the data stored in the device except for the transmitter coupling.

- Briefly press the **RESET key**: when it is released, **all the LEDs** will light together with a **beep** and the **ON LED** will be steady lit.

Fig. 13

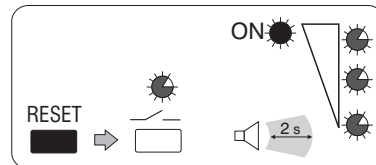

FRANÇAIS

DONNÉES TECHNIQUES

Tension d'alimentation: _____	230 V~50 ÷ 60 Hz
Absorption du dispositif: _____	2,5 VA maxi
Type d'action, déconnexion et appareil: _____	1 / B / Electronique
Type de sortie: _____	1 relais avec contact unipolaire en échange, sans potentiel NF/NO/COM - 5(2) A / 250 V~
Section des fils aux bornes: _____	mini. 1 mm ² ÷ maxi. 2,5 mm ²
Bande de fréquence de réception: _____	"868-868.6" MHz
Portée maximale du signal à l'air libre: _____	120 m
Portée maximale du signal en présence d'obstacles: _____	30 m (en accord avec le chap. 1.1 et le chap. 1.4)
Mode de réception du signal: _____	antenne intégrée dans le récepteur
Type d'isolation: _____	Classe II <input type="checkbox"/>
Degré de protection: _____	IP 30 / montage mural
Pollution: _____	normale
Limites de la température de fonctionnement: _____	-20 °C ÷ + 70 °C
Limites de la température de stockage: _____	-25 °C ÷ + 85 °C

F
R

PERFORMANCES

- Accouplement des transmetteurs en auto-apprentissage, facilité par des indications lumineuses et sonores.
- Possibilité d'effacement de l'accouplement du transmetteur à la zone même en cas de panne de transmission.
- Forçage manuel de l'état de la sortie pour le test de l'installation (5 minutes, reprogrammables).
- Commande "RESET" pour effacement des données temporaires stockées en mémoire et désactivation commandes.
- Mémoire permanente, modifiable, pour l'accouplement du transmetteur.
- Signalisation lumineuse de l'état de panne due à l'absence de transmissions et à la batterie presque épuisée.
- Fiabilité élevée de la communication grâce à la **double transmission des données**.
- Indication lumineuse et/ou sonore, sur 3 niveaux, du signal de TEST pour la vérification de la présence et du débit du signal (VMETER).

1 - INSTRUCTIONS POUR L'INSTALLATEUR

1.1- INDICATIONS ET PRESCRIPTIONS POUR L'INSTALLATION DU RÉCEPTEUR

Installer le récepteur à une hauteur qui permet à l'antenne de dépasser la chaudière et les conteneurs métalliques avoisinants (chauffe-eau, vases d'expansions, armoires métalliques); éviter la présence de câbles et de tableaux électriques à proximité de l'antenne (fig. 1.i - fig. 2.i).



Armoires, murs et sols en matière métallique peuvent limiter le fonctionnement du produit.

Ce système est incompatible avec les produits radio fonctionnant sur la même bande de fréquence utilisant un mode d'émission permanente.



Important: l'installation et le branchement électrique des dispositifs et appareils doivent être exécutés uniquement par un électricien qualifié et conforme aux normes et aux lois en vigueur. Le fabricant décline toute responsabilité en ce qui concerne l'utilisation de produits qui doivent respecter des normes particulières quant au milieu ambiant et/ou pour l'installation.

Les exemples présentés dans cette documentation sont indicatifs.

Les indications concernant la structure des installations réalisables et la répartition par zones des chronothermostats ou thermostats sont reportées dans la documentation technique spécifique des différents dispositifs transmetteurs (chronothermostat et/ou thermostat).

DIMENSIONS

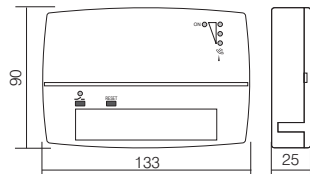

EXEMPLE D'INSTALLATION

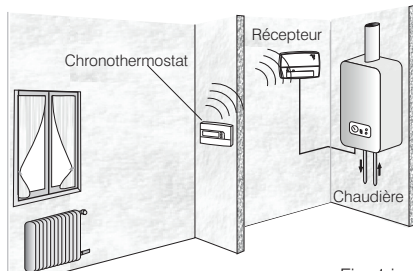

Fig. 1.i

INSTALLATION

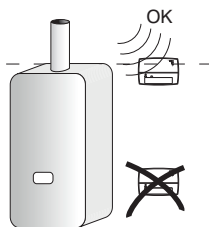

Fig. 2.i

1.2 - INSTALLATION DE LA BASE AU MUR

Installation du dispositif: **INDÉPENDANT - FIXE**

ATTENTION: L'INSTALLATION DOIT ÊTRE EXÉCUTÉE APRÈS AVOIR COUPÉ L'ALIMENTATION DE 230V~.

Pour l'installation il est nécessaire de séparer la partie avant, qui contient la carte électronique, de la base.

- D'abord sur un côté puis sur l'autre, insérer un tournevis dans les feintes appropriées situées aux côtés du produit, exercer une légère pression sur le crochet de verrouillage, par une petite rotation en avant du tournevis (comme indiqué dans la figure 3.i), soulever la partie avant.
- Extraire la partie avant de la base (la résistance à l'extraction est due aux broches d'accouplement aux bornes) fig.4.i.

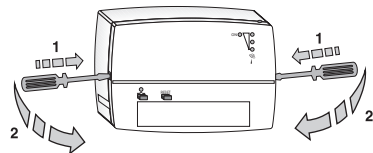

Fig. 3.i

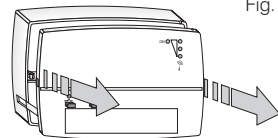

Fig. 4.i

Enlever de la base les parties prévues pour l'acheminement des fils de connexion illustrées dans la fig. 5.i.

- Faire passer les fils de connexion à l'installation par l'ouverture obtenue.
- Fixer la base à la paroi (ou boîtier à encastrement), avec 2 vis en utilisant les couples de trous (**A-A, B-B, C-C**) préconfigurés (fig. 5.i).
- Exécuter les branchements électriques aux bornes situées sur la base comme indiqué au chapitre suivant.

D = Crochets pour les verrouillages de la partie avant à la base.

Zone amovible pour l'acheminement des fils (installation avec boîtier à encastrement).

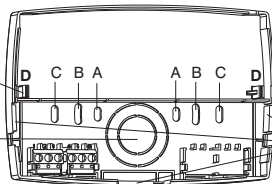

Zones amovibles pour la installation avec conduites.

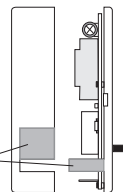

Fig. 5.i

1.3 - BRANCHEMENTS ÉLECTRIQUES

DÉSACTIVER L'ALIMENTATION DE RÉSEAU 230 V~.

Avec référence aux figures 6.i, 7.i e 8.i :

Effectuer la connexion à l'alimentation réseau

borne n° 1 = NEUTRE

borne n° 2 = LIGNE

Exécuter les branchements électriques au dispositif à commander

(ex. : chaudière, pompe, électrovanne motorisée à 2 ou 3 fils, servomoteur)

borne n° 3 = ligne disponible pour la commande de la charge

borne n° 4 = contact normalement fermé

borne n° 5 = contact normalement ouvert

borne n° 6 = commun



NOTES ET PRESCRIPTIONS POUR L'INSTALLATEUR

- Respecter scrupuleusement les indications qui sont indiquées dans les instructions des dispositifs commandés.
- En présence de charges de consommation supérieures aux données de la plaque de produit, intercaler un relais de puissance ou un contacteur de dimensions opportunes. En présence de fortes charges inductives il est conseillé de raccorder un filtre RC en parallèle à la charge.
- Lors de l'exécution des branchements électriques, en cas d'installation au mur sans boîtier à encastrement, faire notamment attention à ce que le câblage soit bien disposé sans entraver la bonne fermeture de la partie avant sur la base.
- Si l'on installe le récepteur sur une paroi métallique, utiliser les câbles double isolation pour les branchements électriques.

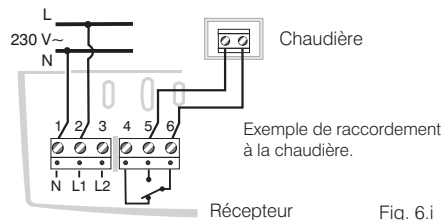

Fig. 6.i

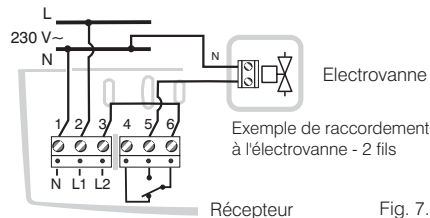

Fig. 7.i

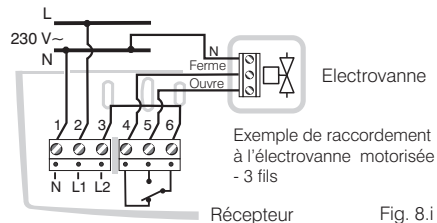

Fig. 8.i

1.4 - FIXATION DE LA PARTIE AVANT ÉQUIPÉE DE CARTE À LA BASE

- Réinsérer dans la base la partie avant avec la carte en faisant attention à la bonne introduction des broches de connexion de la carte aux bornes.
- Pousser avec les deux mains la partie avant sur la base, comme illustré dans la figure 9.i, jusqu'au déclic de verrouillage des crochets appropriés de la base.

Alimenter le récepteur et veiller à la mise en service et à l'accouplement au transmetteur comme indiqué au chapitre 2 "MISE EN MARCHÉ ET UTILISATION".

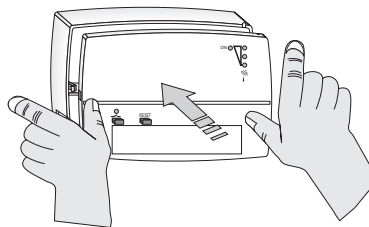

Fig. 9.i

ATTENTION: SI LE SIGNAL RADIO DÉTECTÉ EST EXTRÊMEMENT FAIBLE, DU FAIT DE CONDITIONS AMBIANTES TRÈS PARTICULIÈRES, IL EST CONSEILLÉ DE PORTER L'ANTENNE À L'EXTÉRIEUR DU RÉCEPTEUR ET DE LA POSITIONNER À LA VERTICALE.

En référence à la procédure d'installation (chapitre 1.2):

- **DÉSACTIVER LA TENSION DE RÉSEAU 230 V~**
- Ouvrir le récepteur
- Déplacer le fil d'antenne de son logement (partie supérieure interne du devant) et le tourner à la verticale
- Faire passer le fil dans le petit trou prévu approprié (fig. 10.i)
- Refermer attentivement le récepteur (fig. 9.i - fig.10.i).
- Insérer l'alimentation électrique 230V~

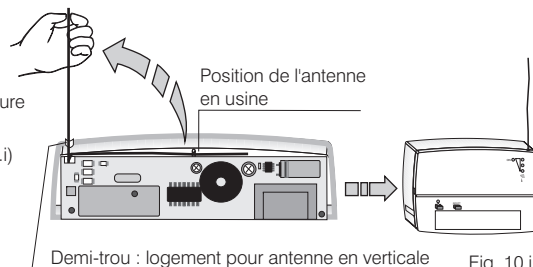

Fig. 10.i

2 - MISE EN MARCHÉ ET UTILISATION

2.1 - LÉGENDE DES INDICATIONS ET COMMANDES

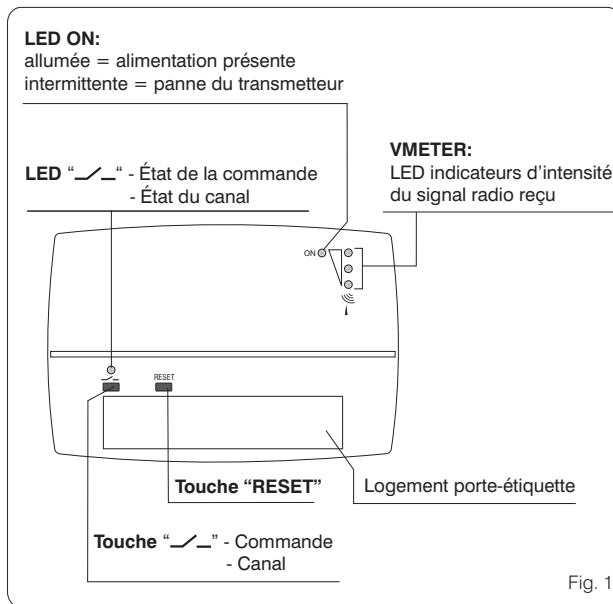

Fig. 1

LED	Aspect des indications lumineuses
	Off Eteinte fixe
	1 s on off Intermittente (t on = t off) toutes les secondes
	on off 1 impulsion prolongée
	on Allumée fixe

Indications sonores	
Tonalité courte	Tonalité prolongée

Fig. 2

2.2 - APPAREIL NEUF

À l'allumage du récepteur, seule la **LED ON** est allumée.

N.B.: de faibles signaux lumineux sont possibles sur la **LED** inférieure du **VMETER**, en raison des interférences radio.

2.3 - FORÇAGE TEMPORAIRE DE L'ÉTAT DE LA SORTIE DE COMMANDE (ex.: pour le test du système)

A) TRANSMETTEUR PAS ENCORE ASSOCIÉ OU PAS ACTIF

- Maintenir la pression sur la **touche** "↘" jusqu'à entendre une légère tonalité, et relâcher : la commande est activée et la **LED** correspondante est allumée fixe (fig. 3).

La commande restera activée pendant 5 minutes au bout desquels une indication sonore continue de **5 secondes** avertira l'opérateur de la désactivation imminente (fig. 4): pour tenir la commande active, appuyer de nouveau, dans les délais du signal sonore, sur la **touche** "↘" ; dans le cas contraire, la commande est désactivée à la fin du signal sonore.

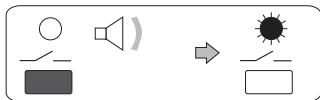

Fig. 3

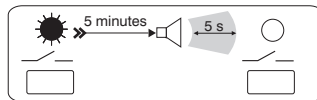

Fig. 4

Annulation du forçage temporaire de la commande

- Appuyer brièvement sur la **touche** "Reset" ; au relâchement le forçage temporaire sera annulé (fig.5).

N.B.: avant d' exécuter cette opération consulter le paragraphe 2.9 "Reset".



Fig. 5

B) TRANSMETTEUR ASSOCIÉ ET RÉGLAGE THERMIQUE ACTIF

Les opérations indiquées ci-dessus peuvent être exécutées de la même façon même pendant le fonctionnement normal du réglage thermique ; dans ces cas, le forçage temporaire déterminera l'exclusion du transmetteur et l'inversion du statut de la commande : s'il est activé il sera désactivé et vice versa. Pendant l'état de forçage, la **touche** "↘" n'est pas opérationnelle.

2.4 - ACCOUPLEMENT À UN TRANSMETTEUR

Activer, sur le transmetteur à accoupler l'état de "Test", comme indiqué au chapitre "Accouplement au récepteur" du manuel du transmetteur.

A) - PREMIER ACCOUPLEMENT À UN TRANSMETTEUR SUR LE RÉCEPTEUR

La LED "—/—" est éteinte (récepteur non accouplé)

- Maintenir la pression sur la **touche "—/—" jusqu'à l'émission d'un simple signal sonore**; puis la relâcher: **la LED est clignotante** (fig.6).
Le transmetteur est accouplé au récepteur.

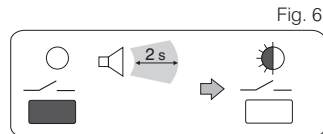

SUR LE TRANSMETTEUR: désactiver l'état de "Test", comme indiqué dans le chapitre spécifique du manuel du transmetteur.

ATTENTION: si au début de l'opération la LED "—/—" est clignotante cela signifie que le transmetteur est sous "Test" et qu'il a déjà été accouplé au récepteur.

Pour confirmer l'accouplement: désactiver l'état de "Test" sur le transmetteur.

Pour annuler l'accouplement: maintenir la pression sur la **touche "—/—" jusqu'à l'émission d'un simple signal sonore**; puis la relâcher: **la LED est éteinte** (fig.7).

Sur le transmetteur, désactiver l'état de "Test".

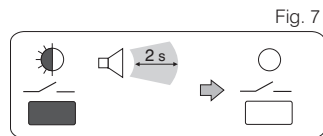

B) - ULTÉRIEURS ACCOUPLEMENTS AUX TRANSMETTEURS (ex.: Remplacement du transmetteur)

SUR LE RÉCEPTEUR

La LED "—/—" est allumée fixe (récepteur déjà accouplé à un autre transmetteur)

- Maintenir la pression sur la **touche "—/—" jusqu'à l'émission d'un simple signal sonore**; puis la relâcher: **la LED est clignotante** (fig.8).
Le nouveau transmetteur (sous "Test") est accouplé au récepteur.

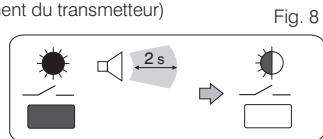

SUR LE TRANSMETTEUR: désactiver l'état de "Test", comme indiqué dans le chapitre spécifique du manuel du transmetteur.

ATTENTION: l'état d'accouplement, mémorisé dans la mémoire permanente, n'est pas effacé ni par la commande de **Reset** ni par l'absence d'alimentation.

N.B.: l'état de test sur le transmetteur cesse automatiquement au bout de 3 minutes de l'activation.

2.5 - VÉRIFICATION DE L'INTENSITÉ DU SIGNAL RADIO REÇU - VMETER

SUR LE TRANSMETTEUR

- Activer l'état de "**vérification de l'intensité du signal radio**", comme indiqué au chapitre spécifique du manuel du transmetteur.

SUR LE RÉCEPTEUR

- La **LED** "—/—" intermittente indiquera l'état d'accouplement du transmetteur.
- Les **3 LED** du **VMETER**, avec avertisseur sonore, indiqueront l'intensité du signal radio reçu, comme illustré dans les figures ci contre.

N.B.: l'état de vérification sur l'émetteur cesse automatiquement au bout de 3 minutes de l'activation.

Si l'on souhaite interrompre la vérification, désactiver **sur le transmetteur** l'état de "**Verification**", comme indiqué sur son manuel des instructions.

ATTENTION: même en cas de "**fonctionnement normal**" il est possible de vérifier l'intensité du dernier signal radio reçu (le dernier signal est toujours mémorisé):

- Appuyer sur la **touche** "—/—" pendant environ 2 secondes; puis la relâcher: les **LED** du **VMETER** indiqueront pendant 5 secondes l'intensité du dernier signal reçu.

2.6 - FONCTIONNEMENT NORMAL

Le transmetteur contrôle le réglage thermique et envoie les commandes et les signaux de contrôle au récepteur qui les rend opérationnels sur la chaudière ou sur l'électrovanne. La **sécurité de service** du contrôle est assurée par le double envoi des commandes, à très courte cadence et par un système d'autodiagnostic valable.

- **LED "ON"**: allumée.
- **LED "—/—"**: allumée avec commande activée, éteinte avec commande désactivée.
- **LED "VMETER"**: court allumage de 1, 2 ou toutes les **LED** à chaque signal radio reçu.

Au cas où le transmetteur serait positionné sur **OFF** (exclusion du système), le récepteur désactive la charge et reste dans cet état jusqu'à une nouvelle disposition du transmetteur.

INTENSITÉ DU SIGNAL

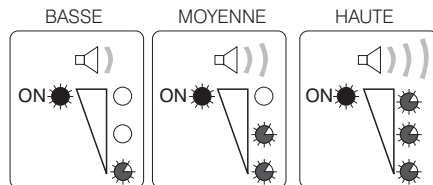
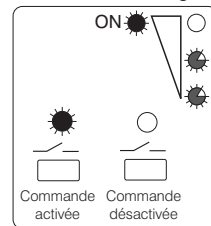

Fig. 9

Fig. 10



F
R

2.7 - SIGNAL DE PANNE DU TRANSMETTEUR

Le récepteur signale les deux types d'anomalie du transmetteur ci-après:

- **absence de réception du signal radio pendant un délai supérieur à 30 minutes**
- **Batterie du transmetteur presque épuisée.**

Dans les deux cas, la signalisation est due à l'allumage intermittent et simultané de la **LED ON** et de la **LED** du canal.

ATTENTION: en cas d'absence du signal radio, la commande de charge est également désactivée (commande chaudière désactivée).

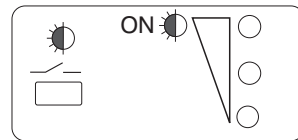

Fig. 11

2.8 - ELIMINATION DE L'ACCOUPLLEMENT D'UN TRANSMETTEUR (même en état de panne) AU RÉCEPTEUR

Il est possible d'effacer de la mémoire l'accouplement d'un transmetteur même si ce dernier n'est pas en mesure de transmettre le signal de test.

- Appuyer sur la **touche " / _ "** et maintenir la pression jusqu'à la fin de la séquence de signaux sonores indiquée dans la figure; puis la relâcher. L'accouplement du transmetteur est effacé de la mémoire du récepteur et le canal est libre.

ATTENTION: au cas où la touche serait relâchée avant le début du signal sonore long, l'opération est automatiquement annulée et la sortie de commande se met en "Forçage temporaire" (voir paragraphe 2.3). Appuyer sur la **touche "RESET"** pour revenir au fonctionnement normal.

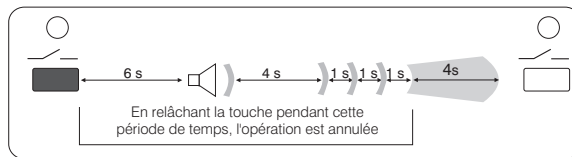

Fig. 12

2.9 - RESET

La commande de **RESET** sur le récepteur efface toutes les données mémorisées dans le dispositif, à l'exclusion de l'accouplement au transmetteur.

- Appuyer brièvement sur la **touche "RESET"**: au relâchement toutes les **LED** s'allumeront en simultanée avec un **signal sonore**; la **LED ON** restera allumée fixe.

Fig. 13

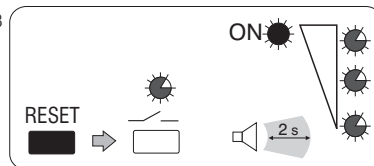

DEUTSCH

TECHNISCHE DATEN

Versorgungsspannung:	230 V~ 50 ÷ 60 Hz
Stromaufnahme des Geräts:	2,5 VA max
Antrieb, Trennen der Verbindung und Gerät:	1/ B / Elektronisches Gerät
Ausgang:	Relais mit unipolarem Weichenkontakt NC / NO / COM und potentialfrei 5(2)A / 250 V~
Kabelquerschnitt für Klemmen:	min. 1 mm ² ÷ max. 2,5 mm ²
Empfangsfrequenzband:	"868-868.6" Mhz
Max. Reichweite des Signals im freien Raum:	120 m
Max. Reichweite des Signals bei vorhandenen Wänden:	30 m (Gemäß der Kap. 1.1 und der Kap. 1.4)
Modus des Signalempfangs:	Antenne im Inneren des Empfängers
Isolierung:	Klasse II <input type="checkbox"/>
Schutzart:	IP30 / Wandmontage
Verschmutzungsgrad:	Normal
Betriebstemperatur:	-20 °C ÷ +70 °C
Lagerungstemperatur:	-25 °C ÷ +85 °C

DE

LEISTUNGSANGABEN

- Angleichen des Senders im Autoset-Verfahren, vereinfacht durch Leuchtanzeigen und akustische Signale.
- Möglichkeit zum Löschen der Angleichung des Senders an die Umgebung auch wenn Fehler bei der Übertragung auftreten.
- Manuelle Auslösung des Zustands Verlassen zur Überprüfung der Anlage (5 Minuten, wiederherstellbar).
- Steuerung "RESET" zum Löschen der temporären Daten im Speicher und zur Deaktivierung der Steuerung.
- Speicher dauerhaft, veränderbar zum Angleichen des Senders.
- Leuchtanzeige zur Meldung von aufgetretenen Fehlern durch fehlende Übertragungen und durch fast leere Batterien.
- Sehr zuverlässige Kommunikation **durch zweifache Datenübertragung**.
- Leuchtanzeige und/oder akustische Signale des TESTSIGNALS auf 3 Stufen zur Überprüfung des Vorhandenseins und der Reichweite des Signals (VMETER).

1 - NORMEN FÜR DIE INSTALLATION

1.1 - ANLEITUNGEN UND VORSCHRIFTEN FÜR DIE INSTALLATION DES EMPFÄNGERS

Installieren Sie den Empfänger so hoch, dass die Antenne höher als der Durchlauferhitzer und andere eventuell vorhandene Metallgegenstände in der Nähe (Boiler, Ausdehnungsgefäße, Metallschränke) angebracht ist; vermeiden Sie Kabel und Schaltkästen in der Nähe der Antenne (Abb. 1.i - Abb. 2.i).



Schränke, Wände und Metallplatten können das Funktionieren des Gerätes beeinträchtigen.

Dieses System ist inkompatibel mit Radioprodukten, die auf das gleichen Frequenzband funktionieren und eine permanente emissionsart benutzen.



Wichtig: die Installation und der elektrische Anschluss der Geräte und Apparate müssen nur von Elektrofachkraft und gemäß den geltenden Vorschriften und Gesetze vorgenommen werden. Der Hersteller übernimmt keinerlei Verantwortung für die Verwendung von Produkten, für deren Einsatz besondere Umwelt- und/oder Installationsrichtlinien eingehalten werden müssen.

Die in der vorliegenden Dokumentation aufgeführten Beispiele sind nur als grundsätzliche Leitlinien zu verstehen.

Anleitungen zur Struktur der realisierbaren Anlagen und Zuweisung der Räume zu den einzelnen Zeitthermostaten oder Thermostaten finden Sie im technischen Handbuch der Sendevorrichtungen (Zeitthermostat und/oder Thermostat).

ABMESSUNGEN

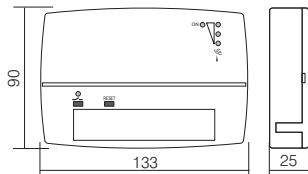

BEISPIEL FÜR DIE INSTALLATION



Abb. 1.i

INSTALLATION

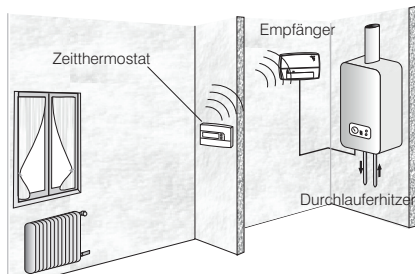

Abb. 2.i

1.2 - INSTALLATION DER BASIS AN DER WAND

Installation der Vorrichtung: **UNABHÄNGIG - FEST**

**ACHTUNG: VOR DER INSTALLATION MUSS DIE NETZSPANNUNG VON 230 V~
UNTERBROCHEN WERDEN.**

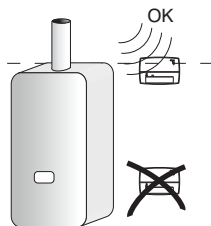
**Für die Installation muss das Frontteil mit der Steckkarte von der Basis
getrennt werden.**

- Führen Sie zuerst auf der einen, dann auf der anderen Seite einen Schraubendreher in die dafür vorgesehenen Schlitz an den Seiten des Gerätes ein, üben Sie einen leichten Druck auf den Schließhaken aus und heben Sie dann mit Hilfe einer kleinen Drehung des Schraubendrehers nach vorn (wie in Abbildung 3.i) das Frontteil ab.
- Ziehen Sie das Frontteil von der Basis ab (der Widerstand entsteht durch die Verbindungsstifte der Klemmen) Abb. 4.i.



Abb. 3.i



Abb. 4.i

Nehmen Sie die Teile für die Durchführung der Anschlusskabel von der Basis ab, wie in Abb. 5.i gezeigt.

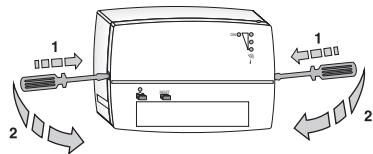
- Führen Sie die Anschlusskabel durch die durchgebrochene Öffnung.
- Befestigen Sie die Basis mit 2 Schrauben an der Wand (oder am Gehäuse), verwenden Sie dazu die vorgesehenen Lochpaare **(A-A, B-B, C-C)** (Abb. 5.i).
- Führen Sie die elektrischen Anschlüsse an die Klemmen an der Basis gemäß den Anleitungen im folgenden Kapitel aus.

D = Haken zur Befestigung des Frontteils an der Basis

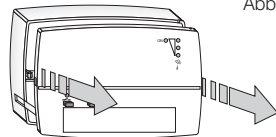
Dieses Teil kann zum Durchführen der Kabel herausgenommen werden (Installation mit Gehäuse)

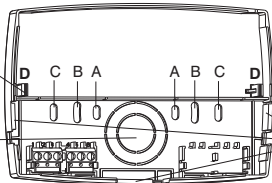

Diese Teile können zur Installation mit Kabelkanälen herausgenommen werden



Abb. 5.i

DE

1.3 - ELEKTRISCHE ANSCHLÜSSE

TRENNEN SIE DAS STROMNETZ VON 230 V~ AB

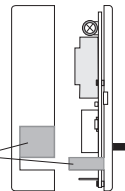
Unter Bezugnahme auf die Abbildungen 6.i, 7.i und 8.i:

Führen Sie den Anschluss an das Stromnetz wie folgt aus

Klemme Nr. **1** = NEUTRALLEITER

Klemme Nr. **2** = LEITUNG

Führen Sie die elektrischen Anschlüsse an die zu steuernde Vorrichtung aus

(z.B.: Durchlauferhitzer, Pumpe, motorbetriebenes Elektroventil mit 2 oder 3 Kabeln, Stellantrieb)

Klemme Nr. **3** = Anschluss, für die Steuerung der Last

Klemme Nr. **4** = Kontakt in Ruhestellung geschlossen

Klemme Nr. **5** = Kontakt in Ruhestellung offen

Klemme Nr. **6** = gemeinsamer Anschluss

⚠ HINWEISE UND VORSCHRIFTEN FÜR DEN INSTALLATEUR

- Halten Sie sich auch ganz genau an die Anweisungen in der Bedienungsanleitung der Steuerungsvorrichtungen.
- Sollten Lasten vorhanden sein, deren Aufnahme über den auf dem Aufkleber angegebenen Grenzwerten des Produktes liegen, schalten Sie ein Potenzrelais oder ein angemessen dimensioniertes Kontaktglied zwischen. Sollten starke Induktivlasten vorhanden sein, so empfiehlt sich der Anschluss eines RC-Filters parallel zur Last.
- Bei der Ausführung der elektrischen Anschlüsse sollten Sie im Falle einer Wandinstallation ohne Gehäuse besonders auf den Verlauf der Kabel achten, damit diese die korrekte Schließung des Frontteils auf die Basis nicht beeinträchtigen.
- Sollte der Empfänger auf einer Metallwand installiert werden, benutzen Sie Kabel mit doppelter Isolierung für den elektrischen Anschluss.



Abb. 6.i



Abb. 7.i

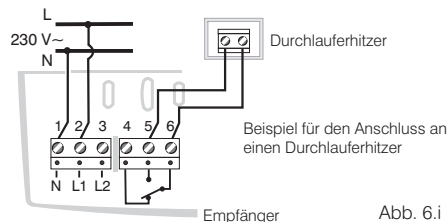

Abb. 8.i

1.4 - SETZEN SIE DAS FRONTTEIL MIT DER STECKKARTE WIEDER AUF DIE BASIS.

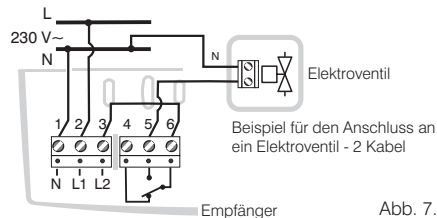
- Achten Sie dabei auf das korrekte Einfügen der Verbindungsstifte zwischen der Steckkarte und den Klemmen.
- Drücken Sie mit beiden Händen das Frontteil auf die Basis, wie in Abbildung 9.i dargestellt, bis die Blockierungshaken der Basis inrasten.

Schließen Sie den Empfänger ans Netz an und schalten Sie ihn ein. Gleichen Sie ihn an den Sender an, wie in Kapitel 2 "INBETRIEBNAHME UND GEBRAUCH" beschrieben ist.

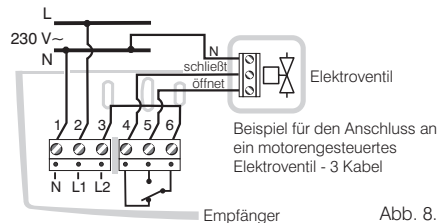

Abb. 9.i

ACHTUNG: SOLLTE DAS FUNKSIGNAL AUF GRUND BESONDERER RÄUMLICHER GEGEBENHEITEN ZU SCHWACH SEIN, ZIEHEN SIE DIE ANTENNE DES EMPFÄNGERS AUS UND STELLEN SIE SIE SENKRECHT.

DE

Unter Bezugnahme auf den Installationsvorgang (Kapitel 1.2):

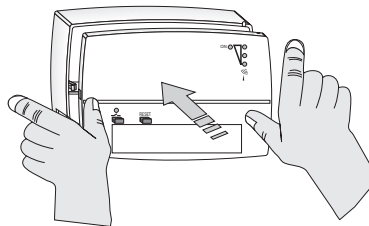
- **TRENNEN SIE DAS STROMNETZ VON 230 V~ AB**
- Öffnen Sie den Empfänger
- Ziehen Sie die Antenne aus ihrer Position (oberer innerer Teil des Frontteils) und stellen Sie sie senkrecht
- Führen Sie die Antenne durch die kleine Einbuchtung, die eigens dafür vorgesehen ist (Abb. 10.i)
- Schließen Sie den Empfänger vorsichtig wieder (Abb. 9.i-10.i).
- Schalten Sie die Stromversorgung ein (230V~)



Abb. 10.i

2 - INBETRIEBNAHME UND GEBRAUCH

2.1 - LEGENDE MELDUNGEN UND STEUERBEFEHLE

LED ON:

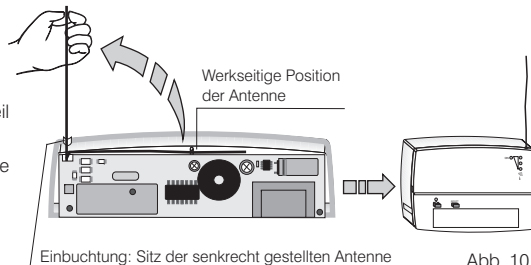
leuchtet = Speisung Vorhanden
 blinkend = Fehler im Sender

LED " / _ " - Status der Steuerung
 - Status des Kanals

VMETER:

LED Anzeigen der Intensität
 des empfangenen Funksignals



Abb. 1

LED	ANSICHT DER LICHTSIGNALS	
	aus	leuchtet überhaupt nicht
		Blinkt (t ein = t aus) jede Sekunden
		1 langes Aufleuchten
		leuchtet dauernd auf

AKUSTISCHE MELDUNGEN

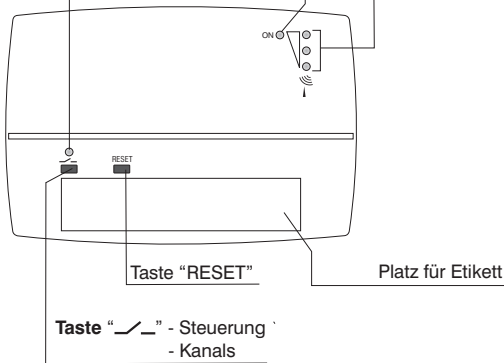

kurzer Ton



langer Ton

Abb. 2

2.2 - NEUES GERÄT

Beim Einschalten leuchtet am Empfänger nur die **LED ON**.

Hinweis: es können auch schwache Lichtsignale auf dem untersten LED des **VMETER** angezeigt werden. Dies hängt von vorhandenen Funkstörquellen ab.

2.3 - ZEITLICH BEGRENZTE MANUELLE AUSLÖSUNG DES STATUS STEUERUNG VERLASSEN (z.B. zur Anlagenüberprüfung)

A) SENDER NOCH NICHT ANGEGLICHEN ODER NICHT EINGESCHALTET

- Halten Sie die **Taste** " / _ " gedrückt, bis ein kurzes akustisches Signal ertönt, und lassen Sie die Taste danach wieder los: die Steuerung ist eingeschaltet und die entsprechende LED leuchtet anhaltend auf (Abb. 3).

Die Steuerung bleibt 5 Minuten lang eingeschaltet. Danach weist ein 5 Sekunden anhaltender Signalton den Benutzer darauf hin, dass das Ausschalten unmittelbar bevorsteht (Abb. 4); wenn die Steuerung weiterhin eingeschaltet bleiben soll, drücken Sie erneut die **Taste** " / _ ", bis ein Signal ertönt; andernfalls wird die Steuerung nach Ablauf des akustischen Signals ausgeschaltet.



Abb. 3



Abb. 4

Aufhebung der zeitlich begrenzten manuellen Auslösung der Steuerung

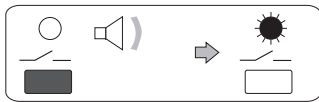
- Drücken Sie kurz auf die Taste **"Reset"**; nach dem Loslassen der Taste wird die zeitlich begrenzte manuelle Auslösung wieder aufgehoben (Abb. 5).

Hinweis: Bevor Sie diesen Vorgang durchführen, sollten Sie Abschnitt 2.9 **"Reset"** durchlesen.

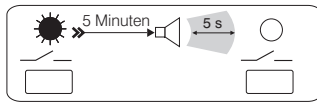

Abb. 5

B) ANGEGLICHENER SENDER UND EINGESCHALTETE TEMPERATURREGELUNG

Die oben beschriebenen Vorgänge können auf die selbe Art auch während des normalen Betriebs der Temperaturregelung durchgeführt werden; in diesem Fall bewirkt die zeitlich begrenzte manuelle Auslösung den Ausschluss des Senders und die Umkehrung des Steuerungsstatus: ist er eingeschaltet, so wird er ausgeschaltet und umgekehrt. Während der manuellen Auslösung ist die **Taste** " / _ " nicht in Betrieb.

2.4 - ANGLEICHUNG AN EINEN SENDER

Aktivieren Sie auf dem anzuleichenden Sender den Status "Test", wie im Kapitel "Angleichen an den Empfänger" der Bedienungsanleitung des Senders beschrieben.

A) - ERSTES ANGLEICHEN AN EINEN SENDER

AM EMPFÄNGER

Die LED "—/—" ist ausgeschaltet (Empfänger nicht angeglichen)

- Halten Sie die Taste "—/—" gedrückt, bis ein einzelnes akustisches Signal ertönt; lassen Sie die Taste jetzt los: die LED blinkt (Abb. 6). Der Sender ist an den Empfänger angeglichen.

Abb. 6

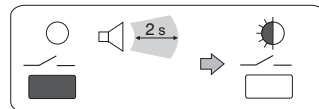

Schalten Sie auf dem SENDER den Status "Test" aus, wie im spezifischen Kapitel der Bedienungsanleitung des Senders beschrieben.

ACHTUNG: Wenn zu Beginn des Vorgangs die LED "—/—" blinkt, so bedeutet dies, dass der Sender im Status "Test" bereits an den Empfänger angeglichen wurde.

Zur Bestätigung der Angleichung: deaktivieren Sie den Status "Test" am Sender.

Zur Annullierung der Angleichung: halten Sie die Taste "—/—" gedrückt, bis ein einzelnes akustisches Signal ertönt; lassen Sie die Taste jetzt los; die LED ist erloschen (Abb. 7). Deaktivieren Sie den Status "Test" am Sender.

Abb. 7

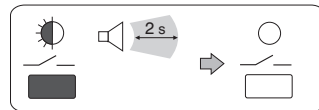

B) - SPÄTERE ANGLEICHUNGEN AN SENDER (z.B.: Ersetzen eines Senders)

AM SENDER

Die LED "—/—" leuchtet dauernd auf (Empfänger bereits an einen anderen Sender angeglichen)

- Halten Sie die Taste "—/—" gedrückt, bis ein einzelnes akustisches Signal ertönt; lassen Sie die Taste jetzt los: die LED blinkt (Abb. 8). Der neue Sender (in Status "Test") ist an den Empfänger angeglichen.

Abb. 8

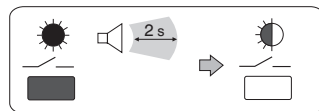

Deaktivieren Sie den Status "Test" AM SENDER, wie im spezifischen Kapitel der Bedienungsanleitung des Senders beschrieben.

ACHTUNG: Der Status Angleichen, der fest im Speicher gespeichert ist, wird weder durch den Befehl **Reset** noch durch eine Unterbrechung der Stromzufuhr gelöscht.

Hinweis: Der Status Test am Sender erlischt 3 Minuten nach der Aktivierung automatisch.

2.5 - ÜBERPRÜFEN DER INTENSITÄT DES EMPFANGENEN FUNKSIGNALS - VMETER

AM SENDER

- Aktivieren Sie den Status **“Überprüfen der Intensität des funksignals”**, wie im spezifischen Kapitel der Bedienungsanleitung des Senders beschrieben.

AM EMPFÄNGER

- Die blinkende LED **“ $\text{—}/\text{—}$ ”**, zeigt die Angleichung an den Sender an.
- Die **3 LEDs** des **VMETER** geben, zusammen mit dem akustischen Melder, die Intensität des empfangenen Funksignals an, wie in den nebenstehenden Abbildungen dargestellt ist.

Hinweis: der Status Überprüfen am Sender erlischt 3 Minuten nach der Aktivierung automatisch.

Wenn Sie die Überprüfung unterbrechen möchten, deaktivieren Sie den Status **“Überprüfen” am Sender**, wie in der Bedienungsanleitung dargestellt ist.

ACHTUNG: auch bei “normalem Betrieb” kann die Intensität des letzten empfangenen Funksignals überprüft werden (das zuletzt empfangene Signal wird immer gespeichert):

- Halten Sie die **Taste “ $\text{—}/\text{—}$ ”** ungefähr 2 Sekunden lang gedrückt, und lassen Sie sie dann los: Die **LED** des **VMETER** zeigen 5 Sekunden lang die Intensität des zuletzt empfangenen Signals an.

2.6 - NORMALBETRIEB

Der Sender kontrolliert die Temperaturregelung und sendet Steuer- und Kontrollsignale an den Empfänger, der sie am Durchlauferhitzer oder am Elektroventil umsetzt. Die Sicherheit bei der Ausübung der Kontrollfunktion wird durch das zweifache, kurz aufeinander folgende Senden des Signals sowie von einem wirksamen System zur Autodiagnose gewährleistet.

- **LED ON:** eingeschaltet
- **LED “ $\text{—}/\text{—}$ ”:** eingeschaltet mit aktivierter Steuerung, ausgeschaltet mit deaktivierter Steuerung
- **LED VMETER:** kurzes Aufleuchten von 1, 2 oder allen LEDs bei jedem empfangenen Funksignal

Wird der Sender auf **OFF** (Ausschluss der Anlage) geschaltet, so deaktiviert der Empfänger die Last und verbleibt in diesem Status, bis vom Sender ein neuer Befehl eintrifft.



Abb. 9

DE

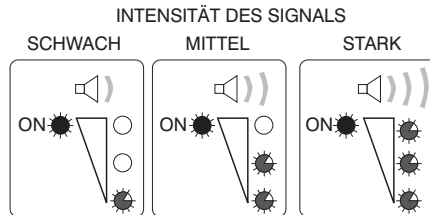
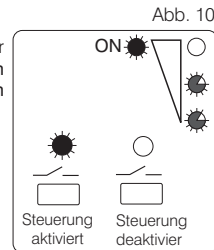

2.7 - FEHLERMELDUNG DURCH DEN SENDER

Der Empfänger meldet die folgenden zwei Arten von Fehlern am Sender:

- **Ausbleiben von Funksignalen seit mehr als 30 Minuten**
- **Batterie des Senders fast leer.**

In beiden Fällen erfolgt die Meldung durch gleichzeitiges Blinken der **LED ON** und der **LED** für den Kanal.

ACHTUNG: Bei Ausbleiben des Funksignals wird auch die Steuerung der Last deaktiviert (Steuerung des Durchlauferhitzers deaktiviert).



Abb. 11

2.8 - LÖSCHEN DES ANGLEICHENS EINES SENDERS (auch bei aufgetretenem Fehler) AN EINEN EMPFÄNGER

Das Angleichen eines Senders kann aus dem Speicher gelöscht werden, selbst wenn dieser kein Testsignal senden kann.

- Halten Sie die **Taste** "—/—" gedrückt, bis die in der Abbildung dargestellte Folge von akustischen Signalen beendet ist; lassen Sie ihn dann los. Das Angleichen des Senders wird aus dem Speicher des Empfängers gelöscht und der Kanal ist frei.

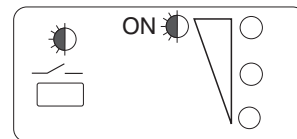
ACHTUNG: wird die Taste vor dem Beginn des langen Signaltons wieder losgelassen, so wird der Vorgang automatisch annulliert und der Steuerungsausgang schaltet auf "Zeitlich begrenzte manuelle Auslösung" (siehe Abschnitt 2.3). Drücken Sie die **Taste "RESET"**, um zum Normalbetrieb zurückzukehren.



Abb. 12

2.9 - RESET

Durch das Betätigen der **Taste RESET** am Empfänger werden alle im Gerät gespeicherten Daten mit Ausnahme der Angleichung an den Sender gelöscht.

- Drücken Sie kurz auf die **Taste RESET**: nach dem Loslassen leuchten alle LEDs auf, gleichzeitig ertönt **akustisches Signal**. Die **LED ON leuchtet** dauernd auf.

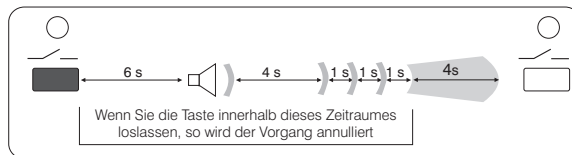
Abb. 13

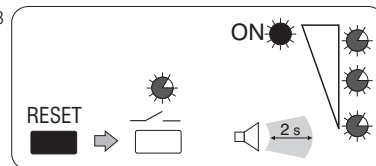

ITALIANO

DATI TECNICI

Alimentazione:	230 V~ 50 ÷ 60 Hz
Assorbimento del dispositivo:	2,5 VA max
Tipo di azione, disconnessione e apparecchio:	1 / B / Elettronico
Tipo di uscita:	n° 1 relè con contatto unipolare in scambio, libero da potenziale NC/NA/COM - 5(2) A / 250 V~
Sezione dei fili ai morsetti:	min. 1 mm ² ÷ max. 2,5 mm ²
Banda di frequenza di ricezione:	868-868.6 MHz
Portata massima del segnale in area libera:	120 metri
Portata massima del segnale in presenza di pareti:	30 metri (conformemente ai capitoli 1.1 e 1.4)
Modo di ricezione del segnale:	antenna interna al ricevitore
Tipo di isolamento:	Classe II <input type="checkbox"/>
Grado di protezione:	IP 30 / montaggio a parete
Grado di inquinamento:	normale
Limiti della temperatura di funzionamento:	-20 °C ÷ + 70 °C
Limiti della temperatura di stoccaggio:	-25 °C ÷ + 85 °C

DATI PRESTAZIONALI

- Abbinamento dei trasmettitore in autoapprendimento, facilitato da indicazioni luminose e acustiche.
- Possibilità di cancellazione dell'abbinamento del trasmettitore alla zona anche in caso di avaria della trasmissione.
- Forzatura manuale dello stato dell'uscita per prova impianto (5 minuti, ripristinabili).
- Comando "RESET " per cancellazione dei dati temporanei in memoria e disattivazione comandi.
- Memoria permanente, modificabile, per l'abbinamento del trasmettitore.
- Segnalazione luminosa dello stato di avaria per assenza di trasmissioni e per batteria quasi scarica.
- Elevata affidabilità della comunicazione grazie alla **doppia trasmissione dei dati**.
- Indicazione luminosa e/o acustica, su 3 livelli, del segnale di TEST per verifica della presenza e portata del segnale (VMETER).

1 - ISTRUZIONI PER L'INSTALLATORE

1.1 - INDICAZIONI E PRESCRIZIONI PER L'INSTALLAZIONE DEL RICEVITORE

Installare il ricevitore ad una altezza che consenta all'antenna integrata di sovrastare la caldaia ed eventuali contenitori metallici vicini (boiler, vasi espansione, armadi metallici); evitare la presenza di cavi e quadri elettrici in prossimità dell'antenna (fig. 1.i - fig. 2.i).



Armadi, pareti e solette in materiale metallico possono limitare il funzionamento del prodotto.

Questo sistema è incompatibile con prodotti radio che funzionano sulla stessa frequenza utilizzando un modo di emissione permanente.



Importante: l'installazione ed il collegamento elettrico dei dispositivi ed apparecchiature devono essere eseguiti solo da elettricista qualificato ed in conformità alle norme e leggi vigenti. Il costruttore non si assume alcuna responsabilità per quanto concerne l'impiego di prodotti che debbano seguire particolari norme di ambiente e/o installazione.

Gli esempi riportati nella presente documentazione sono di principio.

Indicazioni relative alla struttura degli impianti realizzabili e all'assegnazione delle zone ai singoli cronotermostati o termostati sono riportate nella documentazione tecnica dei dispositivi trasmettitori (cronotermostato e/o termostato).

DIMENSIONI

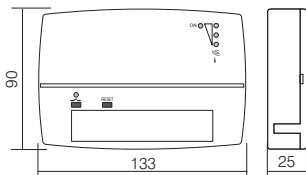

ESEMPIO D'INSTALLAZIONE

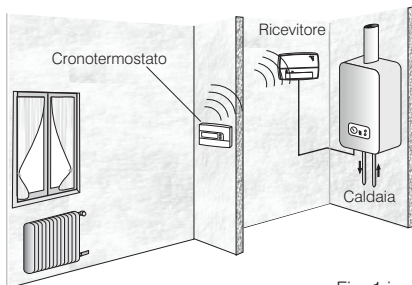

Fig. 1.i

INSTALLAZIONE

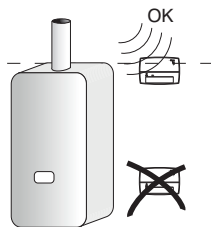

Fig. 2.i

1.2 - INSTALLAZIONE DELLA BASE ALLA PARETE

Installazione del dispositivo: **INDIPENDENTE - FISSO**

ATTENZIONE: L'INSTALLAZIONE DEVE ESSERE ESEGUITA DOPO AVER SEZIONATO LA TENSIONE DI RETE 230 V~.

Per l'installazione è necessario separare la parte frontale, completa di scheda elettronica, dalla base.

- Prima su un lato poi sull'altro, inserire un cacciavite nelle apposite feritoie poste ai lati del prodotto, esercitare una lieve pressione sul gancio di bloccaggio quindi, con una piccola rotazione in avanti del cacciavite (come indicato in figura 3.i), sollevare il frontale.
- Estrarre il frontale dalla base (la resistenza all'estrazione è dovuta ai PIN di accoppiamento ai morsetti) fig.4.i.

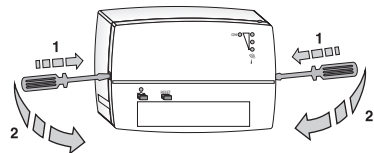

Fig. 3.i

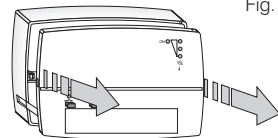

Fig. 4.i

Asportare dalla base le parti predisposte per il passaggio dei fili di collegamento indicate in fig. 5.i.

- Far passare i fili di collegamento attraverso l'apertura praticata.
- Fissare la base alla parete (o scatola incasso), con 2 viti utilizzando le coppie di fori (**A-A, B-B, C-C**) predisposte (fig. 5.i).
- Eseguire i collegamenti elettrici ai morsetti posti sulla base come indicato nel capitolo seguente.

D = Ganci per il bloccaggio del frontale alla base

Area asportabile per passaggio fili (Installazione con scatola incasso)

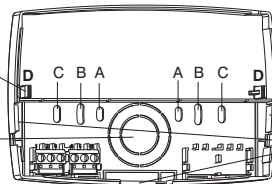

Aree asportabili per installazione con canaline

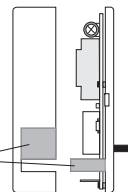

Fig. 5.i



1.3 - COLLEGAMENTI ELETTRICI

DISATTIVARE L'ALIMENTAZIONE DI RETE 230 V~

Con riferimento alle figure 6.i, 7.i e 8.i:

Eseguire il collegamento all'alimentazione di rete

morsetto n° 1 = NEUTRO

morsetto n° 2 = LINEA

Eseguire i collegamenti elettrici al dispositivo da comandare

(Es.: Caldaia, pompa, elettrovalvola motorizzata a 2 o 3 fili, servomotori)

morsetto n° 3 = linea, disponibile per comando del carico

morsetto n° 4 = contatto normalmente chiuso

morsetto n° 5 = contatto normalmente aperto

morsetto n° 6 = comune

NOTE E PRESCRIZIONI PER L'INSTALLATORE

- Attenersi scrupolosamente anche a quanto indicato nelle istruzioni dei dispositivi comandati.
- In presenza di carichi con assorbimenti superiori ai dati di targa del prodotto, interporre un relè di potenza o un contattore opportunamente dimensionato. In presenza di forti carichi induttivi si consiglia di collegare un filtro RC in parallelo al carico.
- Nell'esecuzione dei collegamenti elettrici, in caso di installazione a parete senza scatola incasso, prestare particolare attenzione affinché il cablaggio sia ben disposto e non interferisca con la corretta chiusura del frontale sulla base.
- Nel caso si installi il ricevitore su una parete metallica, utilizzare cavi a doppio isolamento per i collegamenti elettrici.

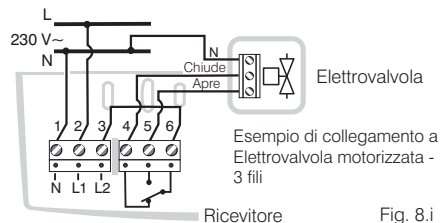
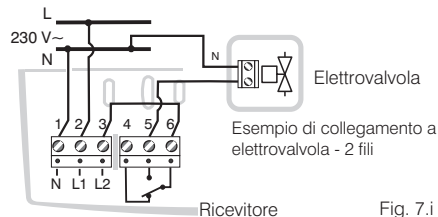
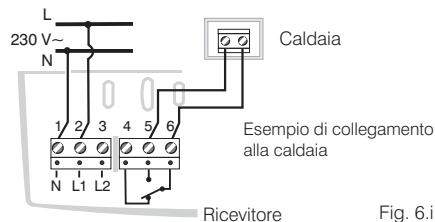

1.4 - FISSAGGIO DEL FRONTALE CON SCHEDA ALLA BASE

- Reinserire sulla base la parte frontale con scheda facendo attenzione al corretto inserimento dei pin di collegamento della scheda ai morsetti.
- Spingere con entrambe le mani il frontale sulla base, come indicato in figura 9.i , sino allo scatto di bloccaggio degli appositi denti della base.

Alimentare il ricevitore e provvedere alla messa in funzione e all'abbinamento al trasmettitore, come indicato nel capitolo 2 "MESSA IN FUNZIONE E IMPIEGO".

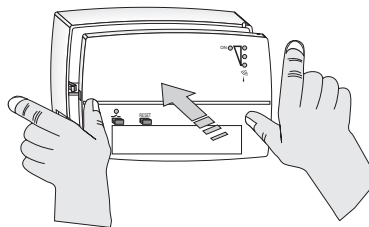

Fig. 9.i

ATTENZIONE: NEL CASO SI RISCONTRI, A CAUSA DI PARTICOLARI CONDIZIONI AMBIENTALI, UN LIVELLO DI SEGNALE RADIO ECCESSIVAMENTE BASSO, SI CONSIGLIA DI PORTARE ALL'ESTERNO DEL RICEVITORE L'ANTENNA E DI POSIZIONARLA IN VERTICALE.

Con riferimento alla procedura di installazione (capitolo 1.2):

- **DISATTIVARE LA TENSIONE DI RETE 230 V~**
- Aprire il ricevitore
- Spostare il filo d'antenna dalla sua sede (parte superiore interna del frontale) e ruotarlo in verticale
- Far passare il filo nel piccolo semiforo appositamente predisposto (fig. 10.i)
- Richiudere con attenzione il ricevitore (fig. 9.i - fig.10.i).
- Riattivare la tensione di rete 230 V~

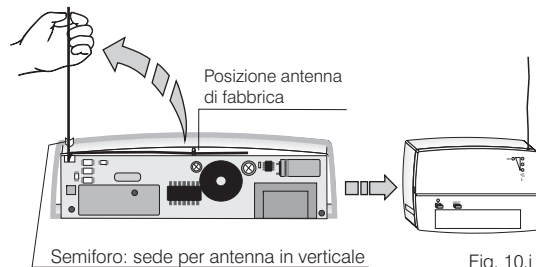
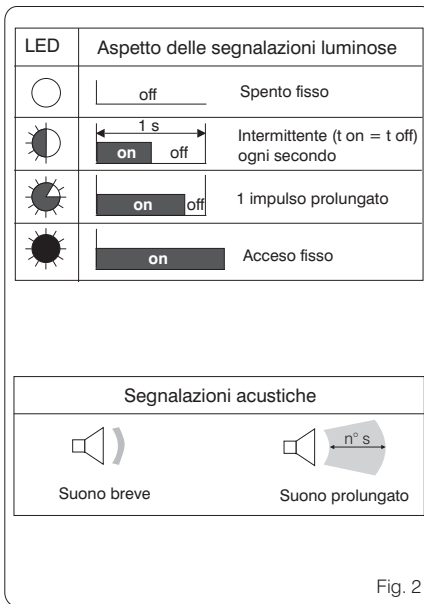
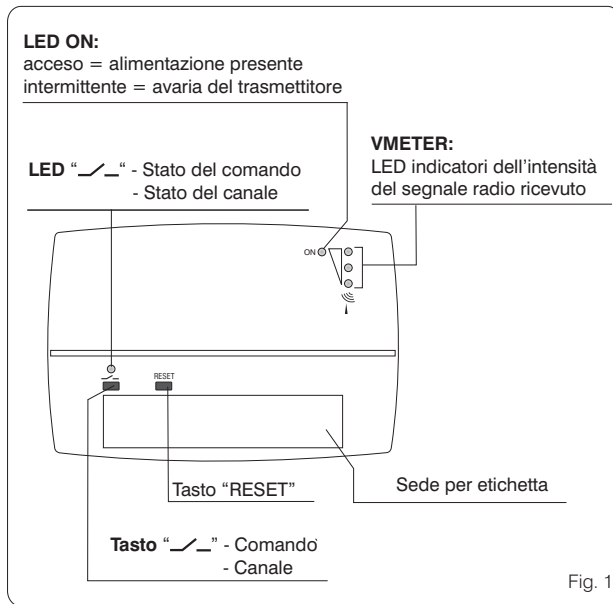

Fig. 10.i

2 - MESSA IN FUNZIONE E IMPIEGO

2.1 - LEGENDA SEGNALAZIONI E COMANDI



2.2 - APPARECCHIO NUOVO

Alla accensione il ricevitore presenta il solo **LED ON** acceso.

N.B.: è possibile la comparsa di deboli segnali luminosi, sul **LED inferiore del VMETER**, dovuti alla presenza di disturbi radio.

2.3 - FORZATURA TEMPORANEA DELLO STATO DI USCITA DEL COMANDO (es.: per test dell' impianto)

A) TRASMETTITORE NON ANCORA ABBINATO O NON ATTIVO

- Mantenere premuto il **tasto " / _ "** sino alla emissione di un breve segnale acustico, quindi rilasciarlo: il comando è attivato ed il corrispondente **LED** acceso fisso (fig. 3).

Il comando rimarrà attivato per 5 minuti al termine dei quali una segnalazione acustica continua di **5 secondi** avvertirà l'operatore della imminente disattivazione (fig. 4): se si desidera mantenere ancora attivo il comando, premere di nuovo, entro il segnale acustico, il **tasto " / _ "**; in caso contrario, al termine del segnale acustico il comando viene disattivato.



Fig. 3

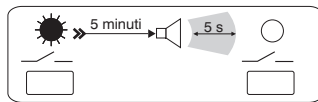

Fig. 4

Annullamento della forzatura temporanea del comando

- Premere brevemente il **tasto "Reset"**; al rilascio la forzatura temporanea verrà annullata (fig.5).

N.B.: prima di eseguire questa operazione consultare il paragrafo 2.9 "Reset".



Fig. 5

B) TRASMETTITORE ABBINATO E TERMOREGOLAZIONE ATTIVA

Le operazioni sopra indicate possono essere eseguite, con le stesse modalità, anche durante il normale funzionamento della termoregolazione; in questo caso la forzatura temporanea determinerà l'esclusione del trasmettitore e l'inversione dello stato del comando: se attivo verrà disattivato e viceversa. Durante lo stato di forzatura il **tasto " / _ "** non è operativo.



2.4 - ABBINAMENTO AD UN TRASMETTITORE

Sul trasmettitore da abbinare attivare lo stato di “Test”, come indicato nel capitolo “Abbinamento al ricevitore” del manuale del trasmettitore.

A) - PRIMO ABBINAMENTO AD UN TRASMETTITORE

SUL RICEVITORE

Il LED “—/—” è spento (ricevitore non abbinato)

- Mantenere premuto il **tasto “—/—”** fino alla emissione di un singolo segnale acustico; quindi rilasciarlo: il **LED è lampeggiante**.

Il trasmettitore è abbinato al ricevitore (fig. 6).

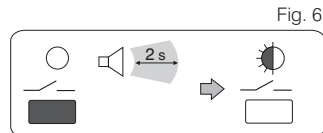

Fig. 6

SUL TRASMETTITORE: disattivare lo stato di “Test”, come indicato nello specifico capitolo del manuale del trasmettitore.

ATTENZIONE: se all'inizio dell'operazione il LED “—/—” è lampeggiante significa che il trasmettitore in “Test” è già stato abbinato al ricevitore.

Per confermare l'abbinamento: disattivare lo stato di “Test” sul trasmettitore.

Per annullare l'abbinamento: mantenere premuto il **tasto “—/—”** fino alla emissione di un singolo segnale acustico; quindi rilasciarlo; il **LED è spento** (fig. 7).

Sul Trasmettitore disattivare lo stato di “Test”.

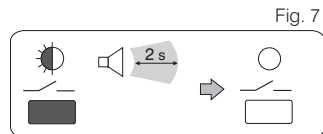

Fig. 7

B) - SUCCESSIVI ABBINAMENTI A TRASMETTITORI (es.: sostituzione del trasmettitore)

SUL RICEVITORE

Il LED “—/—” è acceso fisso (ricevitore già abbinato ad altro trasmettitore)

- Mantenere premuto il **tasto “—/—”** fino alla emissione di un singolo segnale acustico, quindi rilasciarlo: il **LED è lampeggiante** (fig.8).

Il nuovo trasmettitore è abbinato al ricevitore.

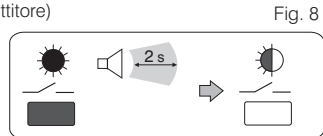

Fig. 8

SUL TRASMETTITORE: disattivare lo stato di “Test”, come indicato nello specifico capitolo del manuale del trasmettitore.

ATTENZIONE: lo stato di abbinamento non viene cancellato né dal comando di **Reset** né dalla mancanza di alimentazione.

N.B.: lo stato di test sul trasmettitore cessa automaticamente dopo 3 minuti dall'attivazione.

2.5 - VERIFICA DELLA INTENSITÀ DEL SEGNALE RADIO RICEVUTO - VMETER

SUL TRASMETTITORE

- Attivare lo stato di “**verifica della intensità del segnale radio**”, come indicato nello specifico capitolo del manuale del trasmettitore.

SUL RICEVITORE

- Il LED “**—**”, **intermittente** indicherà la condizione di abbinamento del trasmettitore.
- I **3 LED del VMETER**, assieme all’avvisatore acustico, indicheranno l’intensità del segnale radio ricevuto, come illustrato nelle figure a lato.

N.B.: Lo stato di verifica sul trasmettitore cessa automaticamente dopo 3 minuti dall’attivazione.

Se si desidera interrompere la verifica, disattivare **sul trasmettitore** lo stato di “**Verifica**”, come indicato sul suo manuale istruzioni.



Fig. 9

ATTENZIONE: anche in “normale funzionamento” è possibile verificare l’intensità dell’ultimo segnale radio ricevuto (l’ultimo segnale viene sempre memorizzato):

- premere il **tasto “—**” per circa 2 secondi quindi rilasciarlo: i **LED del VMETER** indicheranno per 5 secondi l’intensità dell’ultimo segnale ricevuto.

2.6 - NORMALE FUNZIONAMENTO

Il trasmettitore controlla la termoregolazione e invia i comandi e i segnali di controllo al ricevitore che li rende operativi sulla caldaia o elettrovalvola. La sicurezza di esercizio del controllo è assicurata dal doppio invio dei comandi, a breve distanza di tempo e da un valido sistema di autodiagnosi.

- LED ON:** acceso
- LED “—**”: acceso con comando attivato, spento con comando disattivato
- LED VMETER:** breve accensione di 1, 2 o tutti i LED ad ogni segnale radio ricevuto

Nel caso il trasmettitore venga posizionato in **OFF** (esclusione dell’impianto), il ricevitore disattiva il carico e rimane in questo stato sino ad una nuova disposizione del trasmettitore.

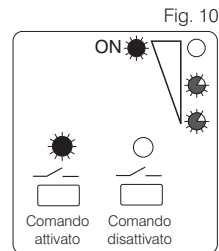

2.7 - SEGNALAZIONE DI AVARIA DEL TRASMETTITORE

Il ricevitore segnala i due seguenti tipi di anomalia del trasmettitore:

- **assenza di ricezione del segnale radio per un tempo superiore a 30 minuti**
- **batteria del trasmettitore quasi scarica.**

In entrambi i casi la segnalazione è data dall'accensione intermittente e contemporanea del LED ON e del LED del canale.

ATTENZIONE: nel caso della mancanza del segnale radio, viene anche disattivato il comando del carico (comando caldaia disattivato).

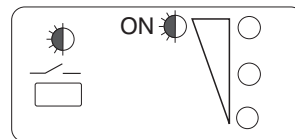

Fig. 11

2.8 - ELIMINAZIONE DELL'ABBINAMENTO DI UN TRASMETTITORE (anche in stato di avaria) AL RICEVITORE

E' possibile cancellare dalla memoria l'abbinamento di un trasmettitore anche se questo non è in grado di trasmettere il segnale di Test.

- Premere il tasto "—/—" e mantenerlo premuto sino al termine della sequenza di segnali acustici indicata in figura; quindi rilasciarlo. L'abbinamento del trasmettitore è cancellato dalla memoria del ricevitore ed il canale è libero.

ATTENZIONE: nel caso il tasto venga rilasciato prima dell'inizio del segnale lungo, l'operazione viene automaticamente annullata e l'uscita di comando si pone in "Forzatura temporanea" (vedi paragrafo 2.3). Premere il tasto "RESET" per tornare al, normale funzionamento.

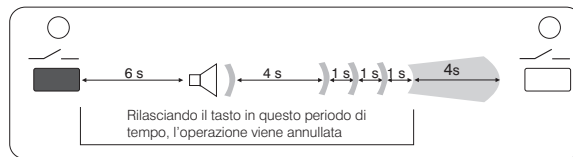

Fig. 12

Fig. 13

2.9 - RESET

Il comando di **RESET** sul ricevitore cancella tutti i dati memorizzati nel dispositivo, ad esclusione dell'abbinamento al trasmettitore.

- Premere brevemente il tasto "RESET": al rilascio tutti i LED si accenderanno in concomitanza ad un segnale acustico. Il LED ON rimarrà acceso fisso.

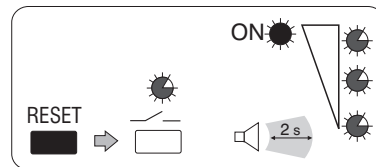

ESPAÑOL

1 - DATOS TÉCNICOS

Tensión de alimentación: _____	230 V~ 50 ÷ 60 Hz
Consumo: _____	2,5 VA máx
Tipo de acción, desconexión y aparato: _____	1/ B / Electrónico
Tipo de salida: _____	1 relé con contacto en intercambio, unipolar NC / NA / COM libre de potencial - 5(2)A / 250 V~
Sección de los cables a los bornes: _____	min. 1 mm ² ÷ máx. 2,5 mm ²
Banda de frecuencia de recepción: _____	"868-868.6" Mhz
Alcance máximo de la señal en espacios abiertos: _____	120 m
Alcance máximo de la señal con paredes: _____	30 m (según el cap. 1.1 y 1.4)
Modo de recepción de la señal: _____	antena incorporada
Tipo de aislamiento: _____	clase II <input type="checkbox"/>
Grado de protección: _____	IP30 / montaje en pared
Polución: _____	normal
Límites de temperatura de funcionamiento: _____	-20 °C ÷ +70 °C
Límites de temperatura de almacenamiento: _____	-25 °C ÷ +85 °C

ESPECIFICACIONES

- Combinación del transmisor en autoaprendizaje facilitada por señales luminosas y acústicas.
- Posibilidad de borrar la combinación del transmisor con la zona en caso de avería de la transmisión.
- Forzamiento manual del estado de la salida para probar la instalación (5 minutos, con posibilidad de restablecimiento).
- Mando "RESET" para borrar los datos temporales de la memoria y desactivar mandos.
- Memoria permanente, modificable, para la combinación del transmisor.
- Señal luminosa de estado de avería por ausencia de transmisiones y por batería descargada.
- Alta fiabilidad de comunicación gracias a la **dobles transmisión de datos**.
- Señal luminosa y/o acústica de 3 niveles de la señal de TEST para la prueba de presencia y alcance de señal (VMETER).

1 - INSTRUCCIONES PARA EL INSTALADOR

1.1 - INSTRUCCIONES DE INSTALACIÓN DEL RECEPTOR

Instalar el receptor de modo que la antena quede más alta que la caldera y que los contenedores metálicos cercanos (calentador, tanques de expansión y armarios metálicos). Cerca de la antena no debe haber cables ni cuadros eléctricos (fig. 1.i - fig. 2.i).



Las paredes, las plataformas y los armarios metálicos pueden afectar el funcionamiento del dispositivo. Este sistema no es compatible con los productos radio que funcionan con la misma banda de frecuencia y que utilizan un modo de emisión permanente.



Importante: la instalación y la conexión eléctrica de los dispositivos y equipo deben ser realizadas únicamente por un electricista calificado y conforme a las normas y leyes vigentes. El constructor no asume ninguna responsabilidad en cuanto se refiere al empleo de los productos que deban seguir particulares normas de ambiente y/o instalación.

Los ejemplos que se dan en esta documentación son generales.

La documentación técnica específica de cada dispositivo de transmisión (cronotermostato o termostato) contiene las indicaciones relativas a la estructura de los sistemas que pueden realizarse y a la asignación de las zonas.

DIMENSIONES

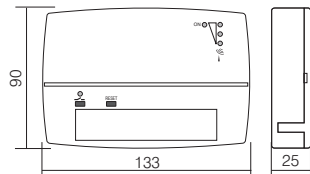

EJEMPLO DE INSTALACIÓN

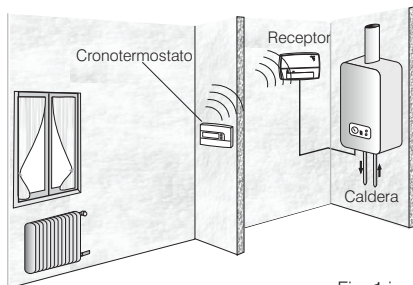

INSTALACIÓN

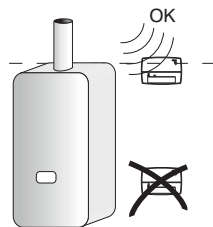

Fig. 2.i

1.2 - INSTALACIÓN DE LA BASE EN LA PARED

Instalación del dispositivo: INDEPENDIENTE - FIJO

ATENCIÓN: LA INSTALACIÓN DEBE REALIZARSE LUEGO DE HABER CORDATO LA LINEA DE ALIMENTACIÓN 230 V~.

Separar la base de la parte frontal con tarjeta electrónica.

- Introducir un destornillador en las ranuras laterales y girarlo hacia adelante para ejercer una ligera presión sobre el gancho (fig. 3.i).
- Separar la parte frontal de la base (la resistencia se debe a las clavijas de acoplamiento de los bornes) fig. 4.i.

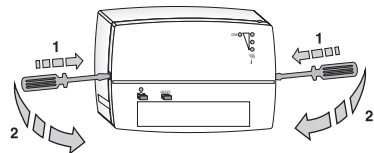

Fig. 3.i

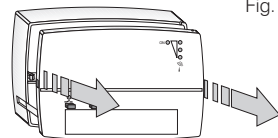

Fig. 4.i

Quitar de la base la parte extraíble para hacer pasar los conductores como indica la fig. 5.i.

- Hacer pasar los conductores a través de la abertura.
- Fijar y tornillos la base en la caja empotrada (o en la pared) utilizando los pares de orificios **A-A**, **B-B**, **C-C** (fig. 5.i).
- Efectuar las conexiones eléctricas de los bornes de la base como se indica en el capítulo siguiente.

D = Ganchos para fijar la parte frontal en la base

Parte extraíble para hacer pasar los conductores (Instalación con caja de empotrar)

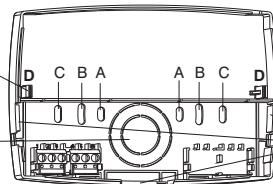

Parte extraíble para instalación con bandejas

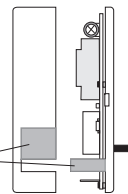

Fig. 5.i

1.3 - CONEXIONES ELÉCTRICAS

DESACTIVAR LA TENSIÓN DE LA RED 230 V~

Figuras 6.i, 7.i y 8.i:

Efectuar conexión a la red

borne nº 1 = NEUTRO

borne nº 2 = LÍNEA

Efectuar las conexiones eléctricas al equipo que se desea controlar

(ej.: caldera, bomba, electroválvula motorizada de 2 o 3 conductores, servomotor)

borne nº 3 = línea, disponible para el mando de la carga

borne nº 4 = contacto normalmente cerrado

borne nº 5 = contacto normalmente abierto

borne nº 6 = común

⚠ NOTAS PARA EL INSTALADOR

- Leer atentamente las instrucciones de los equipos que se desea controlar.
- Si existen cargas cuyo consumo supera los valores indicados en la placa del dispositivo, hay que instalar un relé de potencia o un contactor de capacidad adecuada. Si existen fuertes cargas inductivas, se recomienda conectar un filtro RC en paralelo a la carga.
- Si el dispositivo se instala directamente en la pared sin caja de empotrar hay que prestar atención a los cables, que no deben obstaculizar el cierre de la base.
- Si el receptor se instala en una pared metálica, hay que utilizar cables de doble aislamiento para las conexiones eléctricas.

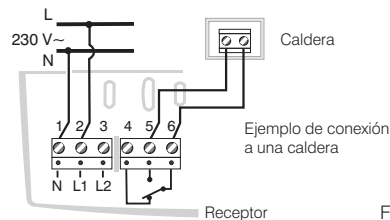

Fig. 6.i

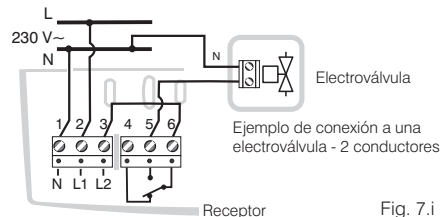

Fig. 7.i

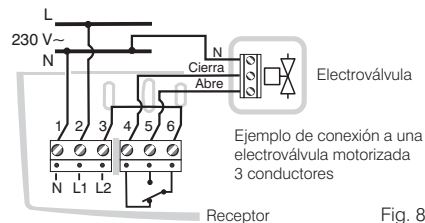

Fig. 8.i

1.4 - CÓMO FIJAR EN LA BASE LA PARTE FRONTAL CON TARJETA

- Unir a la base la parte frontal con tarjeta introduciendo correctamente las clavijas de conexión de la tarjeta en los bornes.
- Empujarla con ambas manos como se indica en la figura 9.i hasta que los ganchos de la base queden encastrados.

Alimentar el receptor. Encender y combinar el transmisor siguiendo las instrucciones del capítulo 2 "PUESTA EN FUNCIONAMIENTO Y USO".

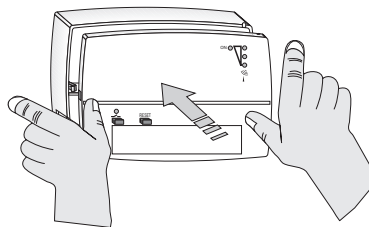

Fig. 9.i

ATENCIÓN: SI LA SEÑAL DE RADIO ES EXCESIVAMENTE BAJA SE ACONSEJA EXTRAER LA ANTENA DEL RECEPTOR Y DEJARLA EN POSICIÓN VERTICAL.

Para la instalación (capítulo 1.2):

- **DESACTIVAR LA TENSIÓN DE LA RED 230 V~**
- Abrir el receptor
- Tomar el conductor de la antena (parte superior interna del frontal) y girarlo hacia arriba
- Hacerlo pasar por el pequeño orificio (fig. 10.i)
- Cerrar cuidadosamente el receptor (fig. 9.i - fig.10.i).
- Conectar la alimentación eléctrica 230V~

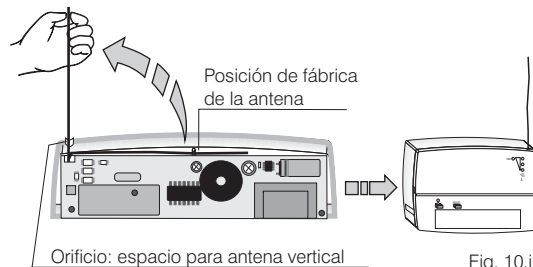

Fig. 10.i

2 - PUESTA EN FUNCIONAMIENTO Y USO

2.1 - REFERENCIAS DE LAS SEÑALES Y MANDOS

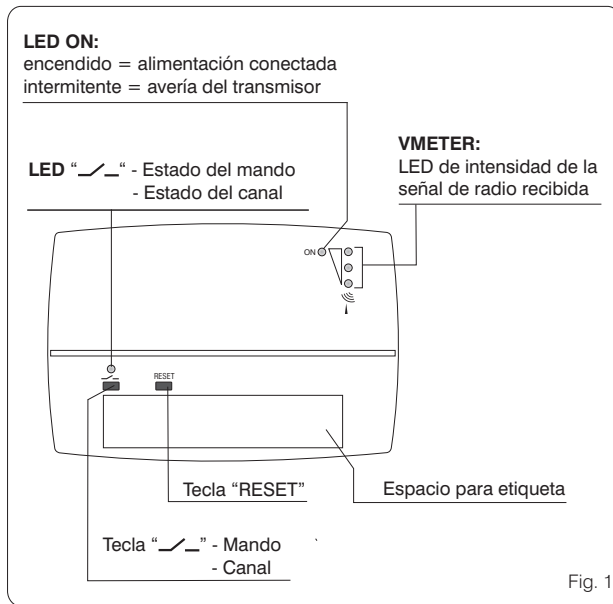

Fig. 1

LED	Espera de señales luminosas
	off Apagado fijo
	1 s on off Intermite (t on = t off) cada segundo
	on off 1 impulso largo
	on Encendido fijo

Señales acústicas	
Sonido breve	Sonido largo

Fig. 2

2.2 - APARATO NUEVO

Cuando se enciende el receptor, el único LED que se enciende es **ON**.

NOTA: es posible que aparezcan señales luminosas débiles en el LED inferior del **VMETER**, por la presencia de interferencias de radio.

2.3 - FORZAMIENTO TEMPORAL DEL ESTADO DE LA SALIDA DEL MANDO (ej.: para probar la instalación)

A) TRANSMISOR NO COMBINADO O NO ACTIVO

- Mantener presionada la **tecla "—/—"** hasta oír una breve señal acústica y soltarla: el mando está activado y el LED permanece encendido (fig. 3). Al cabo de **5 minutos** una señal acústica continua de 5 segundos indica que el mando se está por desactivar (fig. 4). Si se desea mantenerlo activo hay que volver a presionar la **tecla "—/—"** antes del fin de la señal.

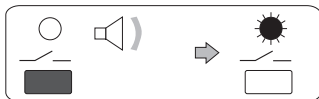

Fig. 3

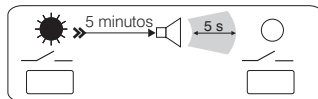

Fig. 4

Anulación del forzamiento temporal del mando

- Presionar brevemente la **tecla "RESET"**; al soltarla el forzamiento temporal queda anulado (fig. 5).

N.B.: antes de efectuar esta operación consultar el párrafo 2.9 "Reset".



Fig. 5

B) TRANSMISOR COMBINADO Y TERMORREGULACIÓN ACTIVA

Las operaciones anteriores también pueden realizarse durante el funcionamiento de la termorregulación. En este caso el forzamiento temporal inhabilita el transmisor e invierte el estado del mando: si está activo se desactiva, y viceversa. Durante el estado de forzamiento la **tecla "—/—"** no funciona.

2.4 - COMBINACIÓN CON UN TRANSMISOR

En el transmisor que se desea combinar hay que activar el estado “Test”, como se indica en el capítulo “**Combinación con el receptor**” del manual del transmisor.

A) - PRIMERA COMBINACIÓN CON UN TRANSMISOR

EN EL RECEPTOR

El LED “—/—” está apagado (receptor no combinado)

- Mantener presionada la **tecla “—/—”** hasta oír una señal acústica y soltarla: el LED parpadea (fig. 6). El transmisor está combinado con el receptor.

EN EL TRANSMISOR: desactivar el estado “Test”, como se indica en el capítulo específico del manual del transmisor.

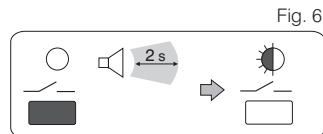

ATENCIÓN: si desde el principio el LED “—/—” parpadea, el transmisor en “Test” ya está combinado con el receptor.

Para confirmar la combinación: desactivar el estado “Test” en el transmisor. Para anular la combinación: mantener presionada la **tecla “—/—”** hasta oír una señal acústica y soltarla: el LED se apaga (fig. 7). En el transmisor desactivar el estado “Test”.

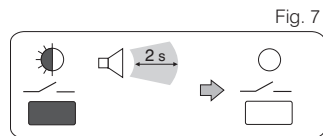

B) - SIGUIENTES COMBINACIONES CON TRANSMISORES (ej.: sustitución del transmisor)

EN EL RECEPTOR

El LED “—/—” está apagado (receptor no combinado)

- Mantener presionada la **tecla “—/—”** hasta oír una señal acústica y soltarla: el LED parpadea (fig. 8). El nuevo transmisor (en “Test”) está combinado con el receptor.

EN EL TRANSMISOR: desactivar el estado “Test”, como se indica en el manual del transmisor.

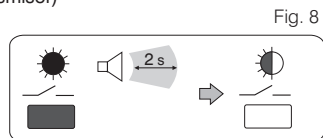

ATENCIÓN: el estado de combinación memorizado no se borra con el **mando RESET** ni con un corte de energía eléctrica.

NOTA: el estado test en el transmisor cesa automáticamente 3 minutos después de la activación.

2.5 - VERIFICACIÓN DE LA INTENSIDAD DE LA SEÑAL DE RADIO RECIBIDA - VMETER

EN EL TRANSMISOR

- Activar el estado de “**verificación de la intensidad de la señal de radio**” como se indica en el capítulo específico del manual del transmisor.

EN EL RECEPTOR

- El **LED “—/—”** intermitente indica el estado de combinación del transmisor.
- Los **3 LED del VMETER** y la **señal acústica** indican la intensidad de la señal de radio recibida, como se ilustra en las figuras.

NOTA: el estado de verificación en el transmisor cesa automáticamente 3 minutos después de la activación.

Si se desea interrumpir la verificación hay que desactivar **en el transmisor** el estado de “**verificación**” como se indica en el manual de instrucciones.



Fig. 9

ATENCIÓN: es posible verificar la intensidad de la última señal de radio recibida incluso durante el “**funcionamiento normal**” (la última señal siempre queda memorizada):

- presionar la **tecla “—/—”** 2 segundos y soltarla: los **LED del VMETER** indican durante 5 segundos la intensidad de la última señal recibida.

2.6 - FUNCIONAMIENTO NORMAL

El transmisor controla la termostatación y envía mandos y señales al receptor. Éste los hace ejecutar a la caldera o a la electroválvula. El control está asegurado por el doble envío de mandos con intervalos de tiempo breves y por un sistema de diagnóstico eficiente.

- **LED ON:** encendido
- **LED “—/—”:** encendido con mando activado, apagado con mando desactivado
- **LED VMETER:** breve encendido de 1, 2 o todos los **LED** a cada señal de radio recibida

Si el transmisor se pone en **OFF** (instalación inhabilitada), el receptor desactiva la carga y permanece desactivado hasta recibir un nuevo mando del transmisor.

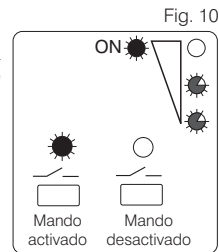

2.7 - SEÑAL DE AVERÍA DEL TRANSMISOR

El receptor puede señalar dos tipos de anomalía del transmisor:

- **falta de recepción de la señal de radio durante más de 30 minutos**
- **batería del transmisor casi descargada**

En ambos casos la señal consiste en el encendido **intermitente simultáneo del LED ON y del LED del canal.**

ATENCIÓN: si no hay señal de radio, también se desactiva el mando de la carga (ej. de la caldera).

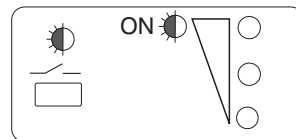

Fig. 11

2.8 - CÓMO BORRAR LA COMBINACIÓN DE UN TRANSMISOR (incluso en estado de avería) CON EL RECEPTOR

Es posible borrar de la memoria la combinación de un transmisor aunque éste no pueda transmitir la señal de Test.

- Presionar la **tecla "↘"** y mantenerla presionada hasta que termine la secuencia de señales acústicas que indica la figura; soltarla. La combinación del transmisor se borra de la memoria del receptor y el canal queda libre.

ATENCIÓN: si la tecla se suelta antes de que empiece la señal acústica larga, la operación se anula automáticamente y la salida del mando se pone en "Forzamiento temporal" (ver apartado 2.3). Presionar la **tecla "RESET"** para volver al funcionamiento normal.

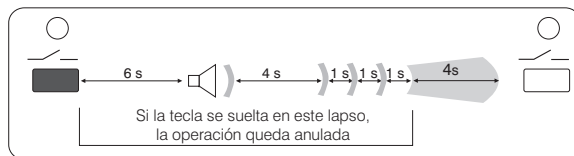

Fig. 12

2.9 - RESET

El mando **RESET** del receptor borra todos los datos memorizados en el dispositivo salvo la combinación con el transmisor.

- Presionar brevemente la **tecla RESET**: al soltarla todos los **LED** se encienden y se oye una **señal acústica**; el **LED ON** permanece encendido.

Fig. 13

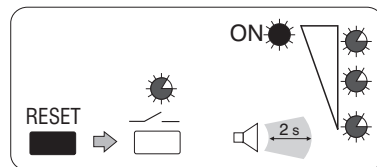

EN

DISPOSAL OF ELECTRICAL & ELECTRONIC EQUIPMENT

This symbol on the product or its packaging indicates that this product shall not be treated as household waste. Instead, it shall be handed over to the applicable collection point for the recycling of electrical and electronic equipment, such as for example:

- sales points, in case you buy a new and similar product;
- local collection points (waste collection centre, local recycling center, etc...).

By ensuring this product is disposed of correctly, you will help prevent potential negative consequence for the environment and human health, which could otherwise be caused by inappropriate waste handing of this product.

The recycling of materials will help to conserve natural resources. For more detailed information about recycling of this product, please contact your local city office, your house hold waste disposal service or the shop where you purchased the product.



FR

TRAITEMENT DES APPAREILS ÉLECTRIQUES ET ÉLECTRONIQUES EN FIN DE VIE

Ce symbole, apposé sur le produit ou sur son emballage, indique que ce produit ne doit pas être traité avec les déchets ménagers.

Il doit être remis à un point de collecte approprié pour le recyclage des équipements électriques et électroniques:

- dans le points de distribution en cas d'achat d'un équipement équivalent;
- dans le points de collecte mis à votre disposition localement (déchetterie, collecte sélective, etc...).

En s'assurant que ce produit est bien mis au rebut de manière appropriée, vous aiderez à prévenir les conséquences négatives potentielles pour l'environnement et la santé humaine. Le recyclage des matériaux aidera à conserver les ressources naturelles. Pour toute informations supplémentaire au sujet du recyclage de ce produit, vous pouvez contacter votre municipalité, votre déchetterie ou le magasin où vous avez acheté le produit.



DE

ENTSORGUNG VON GEBRAUCHTEN ELEKTRISCHER UND ELEKTRONISCHER GERÄTEN

Dieses Symbol auf dem Produkt oder seiner Verpackung weist darauf hin, dass dieses Produkt nicht als normaler Haushaltsabfall zu behandeln ist, sondern an einer Annahmestelle für das Recycling von elektrischen oder elektronischen Geräten abgegeben werden muss, wie zum Beispiel:

- an den Verkaufsstellen, falls Sie ein ähnliches Neugerät kaufen;
- an den örtlichen öffentlichen Sammelstellen (Wartstoffhof, Recyclingsammelstellen, usw...).

Durch Ihren Beitrag zum korrekten Entsorgen dieses Produktes schützen Sie die Umwelt und die Gesundheit Ihren Mitmenschen. Umwelt und Gesundheit werden durch falsches Entsorgen gefährdet. Materialrecycling hilft den Verbrauch von Rohstoffen zu verringern. Weitere Information über das Recycling dieses Produktes erhalten Sie von Ihrem Gemeinde, den kommunalen Entsorgungsbetrieben oder dem Geschäft, in dem Sie das Produkt gekauft haben.



IT



SMALTIMENTO A "FINE VITA" DI APPARECCHI ELETTRICI ED ELETTRONICI

Questo simbolo sul prodotto o sul suo imballo indica che questo prodotto non può essere trattato come rifiuto domestico.

Al contrario, dovrà essere portato ad un punto di raccolta determinato per il riciclaggio degli apparecchi elettrici ed elettronici, come ad esempio:

- punti vendita, nel caso si acquisti un prodotto nuovo simile a quello da smaltire;
- punti di raccolta locali (centri di raccolta rifiuti, centri locali di riciclaggio, ecc...).

AssicurandoVi che il prodotto sia smaltito correttamente, aiuterete a prevenire potenziali conseguenze negative per l'ambiente e la salute, che potrebbero essere causate da un inadeguato smaltimento di questo prodotto.

Il riciclaggio dei materiali aiuterà a conservare le risorse naturali. Per informazioni più dettagliate riguardo il riciclaggio di questo prodotto, contattate per cortesia il Vs. ufficio locale, il Vs. servizio di smaltimento rifiuti domestici o il negozio dove avete acquistato questo prodotto.

ES



TRATAMIENTO DE LOS APARATOS ELÉCTRICOS Y ELECTRÓNICOS EN FINAL DE VIDA

Este símbolo, colocado en el producto o en su embalaje, indica que este producto no debe ser tratado con los desechos domésticos.

Debe depositarse en un punto de colecta apropiado para el reciclaje de los equipos eléctricos y electrónicos:

- en los puntos de distribución en caso de compra de un equipo equivalente;
- en los puntos de colecta puestos a su disposición localmente (vertedero, colecta selectiva, etc...).

Asegurándose que el producto se desechan de manera apropiada, ayudará a prevenir las potenciales consecuencias negativas sobre el medio ambiente y la salud humana. El reciclaje de los materiales ayudará a conservar los recursos naturales. Para cualquier información complementaria al respecto de este producto, puede contactar con su ayuntamiento, el vertedero de su localidad, o el almacén dónde se compró el producto.

NOTES - ANMERKUNGEN - NOTE - NOTAS

The manufacturer reserves the right to make all technical and manufacturing modifications deemed necessary without prior notice.

EN

Le fabricant se réserve la faculté d'apporter, sans obligation de préavis, les modifications qu'il jugera nécessaires à la construction.

FR

Der Hersteller behält sich das Recht vor, notwendige technische Änderungen ohne Vorankündigung vorzunehmen.

DE

Il costruttore si riserva la facoltà di introdurre tutte le modifiche tecniche e costruttive che riterrà necessarie senza obbligo di preavviso.

IT

El fabricante se reserva la facultad de introducir todas las modificaciones técnicas y constructivas que crea necesarias sin obligación de preaviso.

ES

EN

EU SIMPLIFIED CONFORMITY DECLARATION

The manufacturer declares that the type of radio equipment listed below complies with Directive 2014/53/EU (RED).
The full text of the EU Declaration of Conformity is available on the web site below.

FR

DÉCLARATION DE CONFORMITÉ UE SIMPLIFIÉE

Le fabricant déclare que le type d'équipement radio indiqué ci-dessous est conforme à la Directive 2014/53 / UE (RED).
Le texte intégral de la déclaration de conformité est disponible sur Internet à l'adresse indiquée ci-dessous.

DE

VEREINFACHTE EU-KONFORMITÄTSEKTLÄRUNG

Hiermit erklärt, dass die unten genannten Funkanlagentypen der Richtlinie 2014/53/EU (RED) entsprechen.
Der vollständige Text der EU-Konformitätserklärung ist auf der unten angegebenen Internetadresse verfügbar.

IT

DICHIARAZIONE DI CONFORMITÀ UE SEMPLIFICATA

Il fabbricante dichiara che il tipo di apparecchiatura radio sottoindicata è conforme alla Direttiva 2014/53/UE (RED).
Il testo completo della dichiarazione di conformità UE è disponibile all'indirizzo Internet sotto indicato.

ES

DECLARACIÓN DE CONFORMIDAD UE SIMPLIFICADA

El fabricante declara que el tipo de equipo vía radio abajo indicada es conforme a la Norma 2014/53/UE, RED.
El texto completo de la declaración de conformidad UE está disponible a dirección Internet abajo indicado.

