

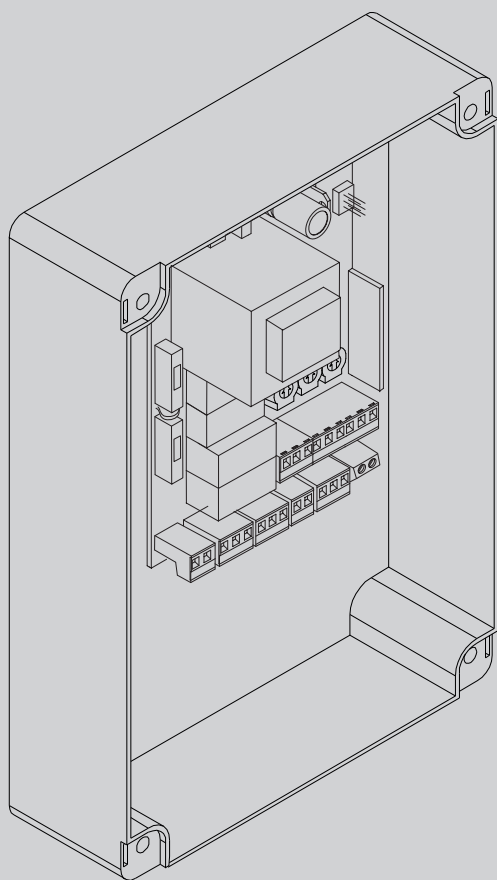

D814011 00100_04_05-07-21

QUADRO COMANDO
CONTROL PANEL
CENTRALE DE COMMANDE
SELBSTÜBERWACHENDE STEUERUNG
CUADRO DE MANDOS
BEDIENINGSPANEEL



ISTRUZIONI DI INSTALLAZIONE
INSTALLATION MANUAL
INSTRUCTIONS D'INSTALLATION
MONTAGEANLEITUNG
INSTRUCCIONES DE INSTALACION
INSTALLATIEVOORSCHRIFTEN

ALCORACA

((ER-Ready))



AZIENDA CON
SISTEMA DI GESTIONE
CERTIFICATO DA DNV GL
= ISO 9001 =
= ISO 14001 =

Attenzione! Leggere attentamente le "Avvertenze" all'interno! **Caution!** Read "Warnings" inside carefully! **Attention!** Veuillez lire attentivement les Avertissements qui se trouvent à l'intérieur! **Achtung!** Bitte lesen Sie aufmerksam die „Hinweise“ im Inneren! ¡**Atención!** Leer atentamente las "Advertencias" en el interior! **Let op!** Lees de "Waarschuwingen" aan de binnenkant zorgvuldig!

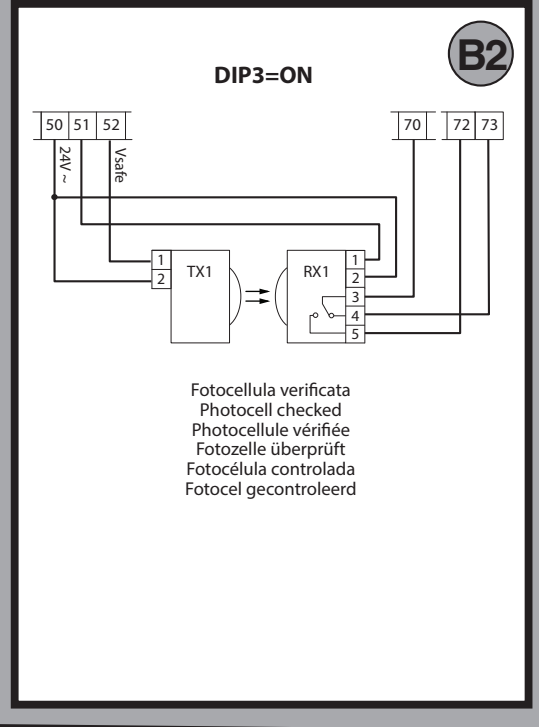
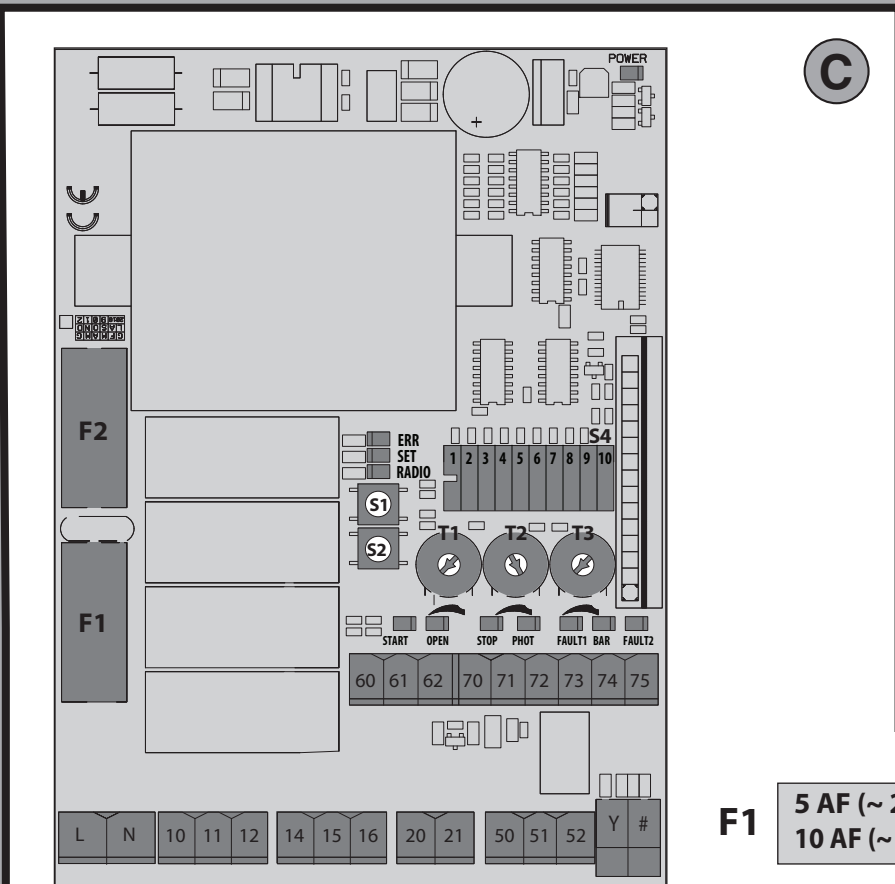
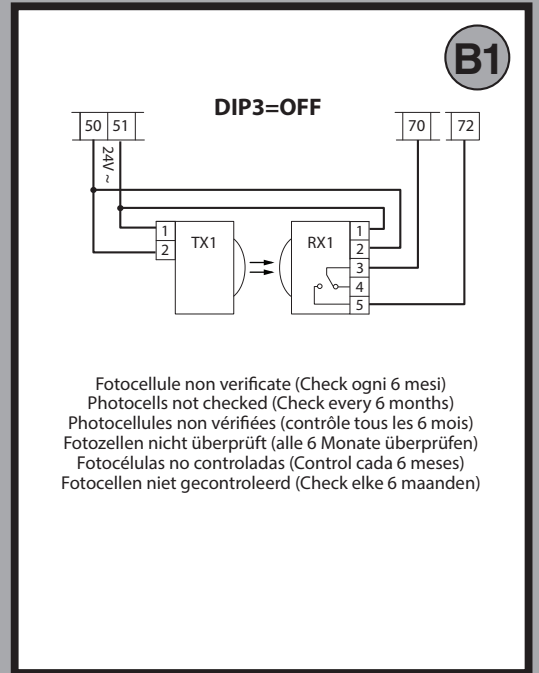
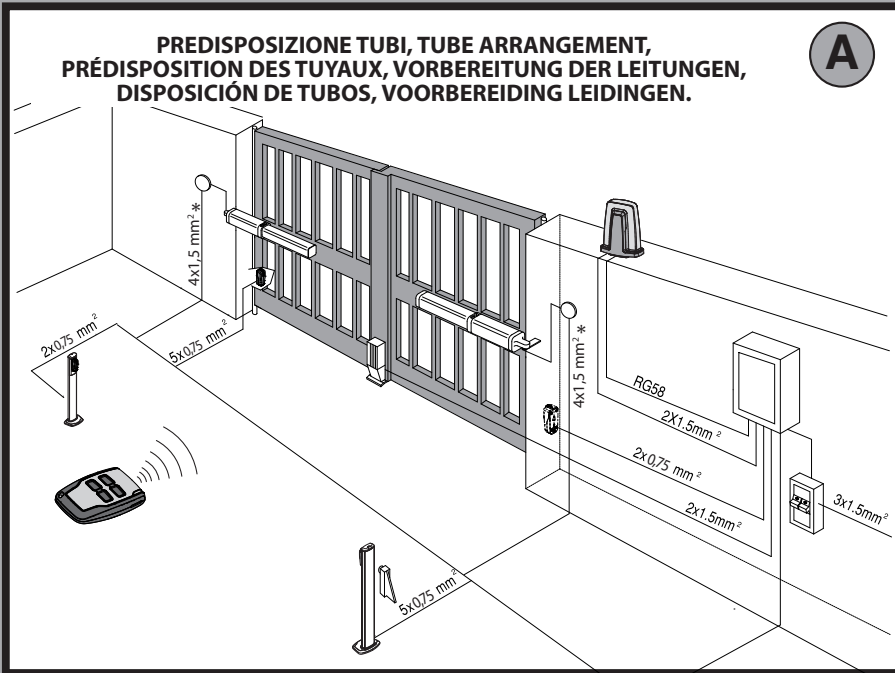

F1 5 AF (~ 230V)
10 AF (~ 120V)

F2 100mAT (~ 230V)
200mAT (~ 120V)

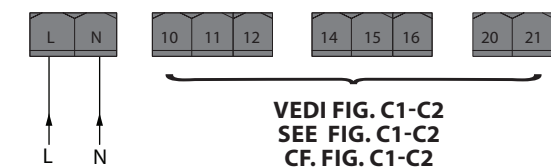

VEDI FIG. C1-C2
SEE FIG. C1-C2
CF. FIG. C1-C2
SIEHE FIG. C1-C2
VÉASE FIG. C1-C2
ZIE FIG. C1-C2

Alimentazione
Power supply
Alimentation
Stromversorgung
Alimentación
Voeding

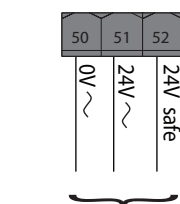

Alimentazione accessori
Accessory power supply
Alimentation des accessoires
Stromversorgung Zubehör
Alimentación accesorios
Voeding accessoires

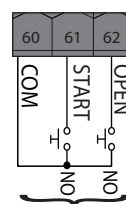

Comandi
Commands
Commandes
Commandes
Bedienelemente
Mandos
Commando's

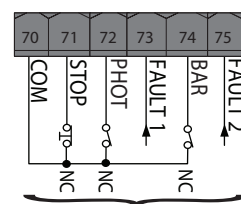

Sicurezza
Safety devices
Sécurité
Sicherheitsvorrichtungen
Dispositivos de seguridad
Veiligheden

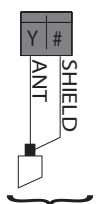

Antena
Κραπακ
Antena
Антенна
Antenna
Anten

**FUNZIONAMENTO CON DUE MOTORI - OPERATION WITH TWO MOTORS - FONCTIONNEMENT AVEC DEUX MOTEURS
BETRIEB MIT ZWEI MOTOREN - FUNCIONAMIENTO CON DOS MOTORES - WERKING MET TWEË MOTOREN**

C1

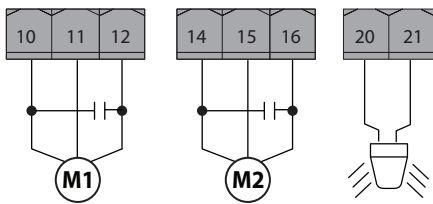

Lampeggiante - Blinker
Clignotant - Warnblinkleuchte
Bombilla - Knipperlicht

**230V max 40W
120V max 40W**

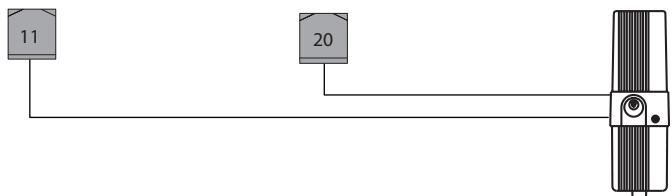
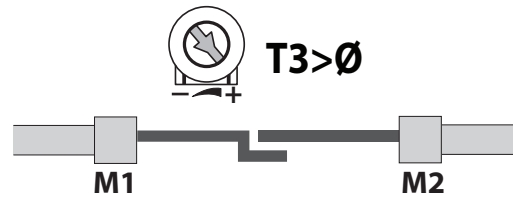
**EBP**

Collegamento Elettroserratura EBP
EBP solenoid lock connection
Connexion serrure électrique EBP
Anschluss Elektroschloss EBP
Conexión Cerradura eléctrica EBP
Verbinding Elektrisch slot EBP

**230V 100W
120V 100W**

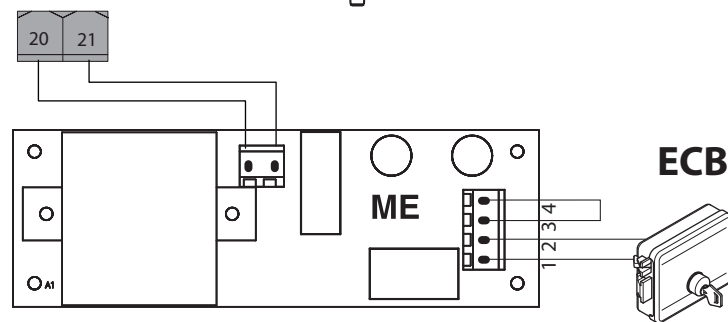
**ECB**

Collegamento Elettroserratura ECB
ECB solenoid lock connection
Connexion serrure électrique ECB
Anschluss Elektroschloss ECB
Conexión Cerradura eléctrica ECB
Verbinding Elektrisch slot ECB

12V 40W

**FUNZIONAMENTO CON UN MOTORE - OPERATION WITH ONE MOTOR - FONCTIONNEMENT AVEC UN MOTEUR
BETRIEB MIT EINEM MOTOR - FUNCIONAMIENTO CON UN MOTOR - WERKING MET ÉËN MOTOR**

C2

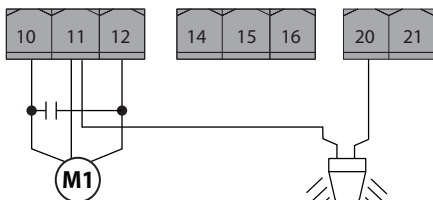

Lampeggiante - Blinker
Clignotant - Warnblinkleuchte
Bombilla - Knipperlicht

**230V max 40W
120V max 40W**

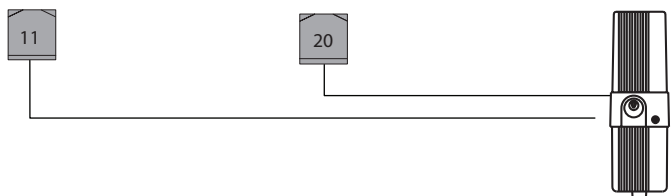
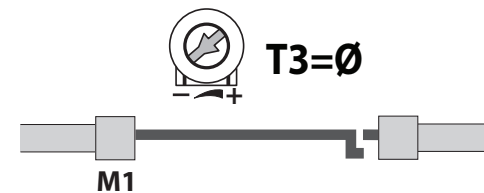
**EBP**

Collegamento Elettroserratura EBP
EBP solenoid lock connection
Connexion serrure électrique EBP
Anschluss Elektroschloss EBP
Conexión Cerradura eléctrica EBP
Verbinding Elektrisch slot EBP

**230V 100W
120V 100W**

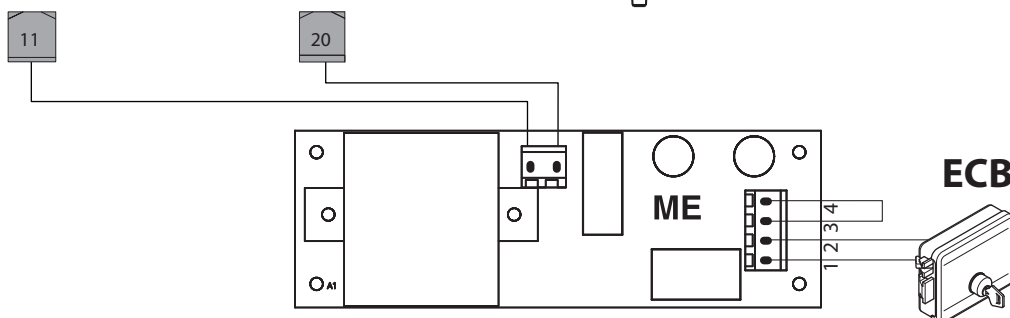
**ECB**

Collegamento Elettroserratura ECB
ECB solenoid lock connection
Connexion serrure électrique ECB
Anschluss Elektroschloss ECB
Conexión Cerradura eléctrica ECB
Verbinding Elektrisch slot ECB

12V 40W

**MEMORIZZAZIONE RADIOCOMANDO/MEMORIZING REMOTE CONTROLS/MÉMORISATION RADIOCOMMANDE
ABSPEICHERUNG DER FERNBEDIENUNG /MEMORIZACIÓN DEL RADIOMANDO/MEMORIZAÇÃO DO RADIOCOMANDO**

D

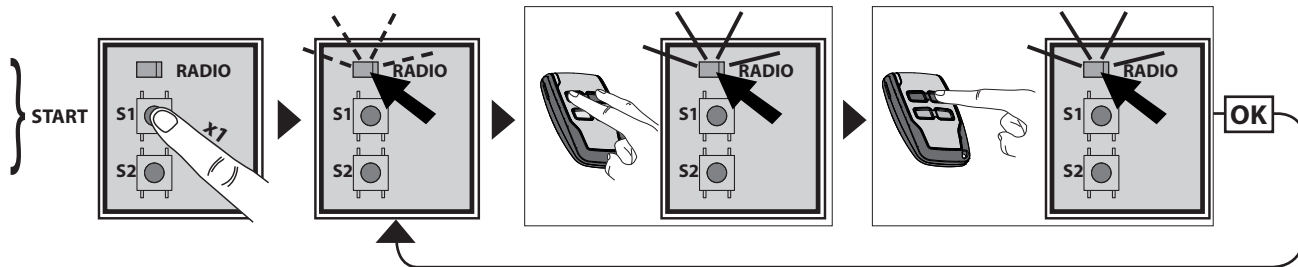

LEGENDA - KEY - LÉGENDE - LEGENDE - LEYENDA - LEGENDA



Fisso
Steadily lit
Fixe
Ununterbrochen an
Fijo
Continu



Lampeggio continuo
Continuous flashing
Clignotement continu
Kontinuierliches Blinken
Parpadeo continuo
Continu knipperen

E

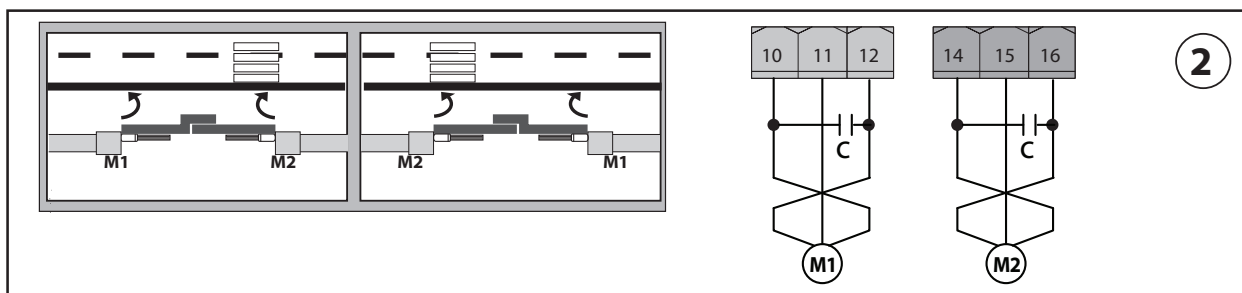
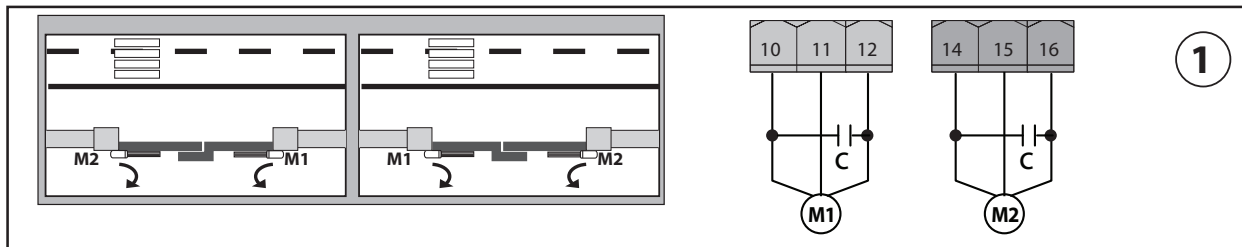

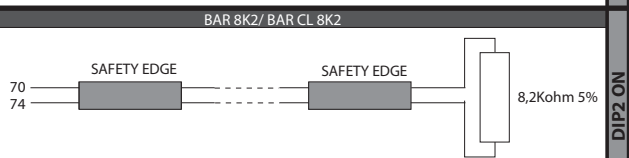
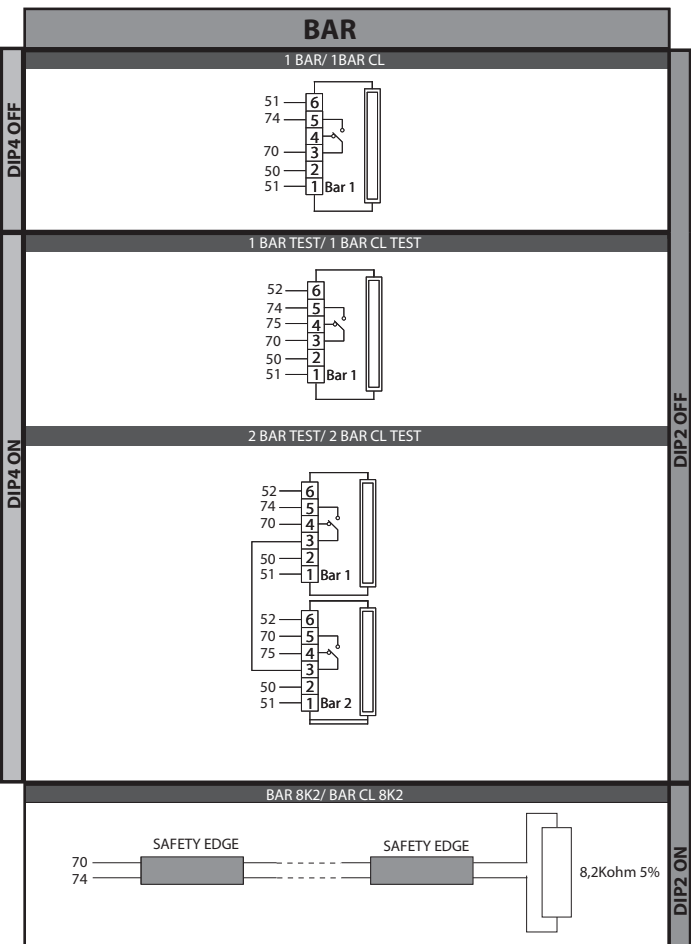
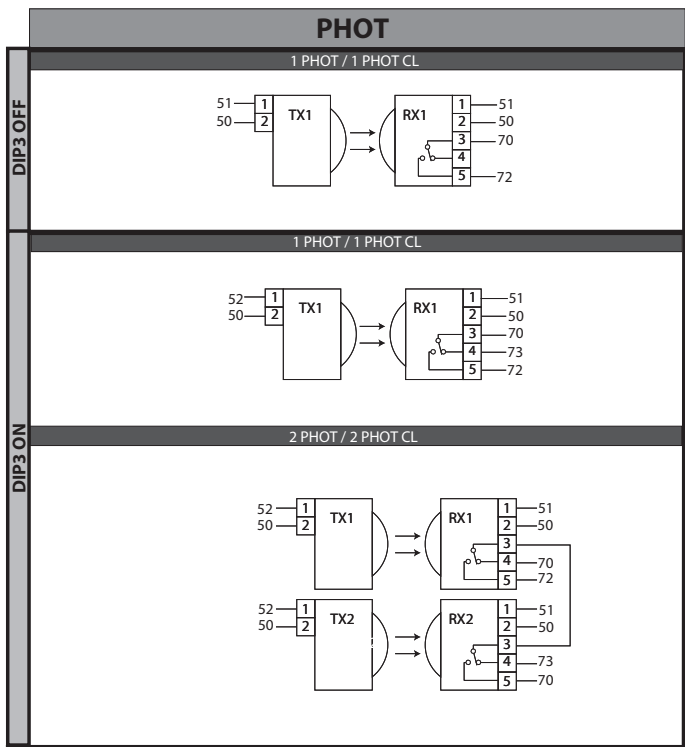
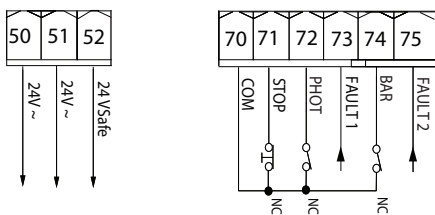
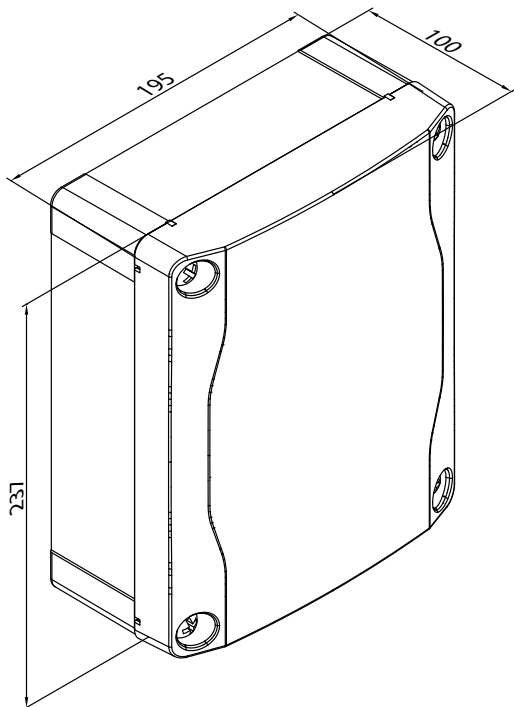

1) GENERALITÀ

I quadri comandi **ALCOR AC A** vengono forniti dal costruttore con settaggio standard. Qualsiasi variazione, deve essere impostata mediante configurazione dei TRIMMER e DIP SWITCH.

Le caratteristiche principali sono:

- Controllo di 2 motori monofase
- Ingressi separati per le sicurezze
- Ricevitore radio incorporato rolling-code.

La scheda è dotata di una morsettiere di tipo estraibile per rendere più agevole la manutenzione o la sostituzione. Viene fornita con una serie di ponti precablati per facilitare l'installatore in opera. **I ponti riguardano i morsetti: 70-71, 70-72, 70-74. Se i morsetti sopraindicati vengono utilizzati, togliere i rispettivi ponti.**

VERIFICA

I quadri comando **ALCOR AC A** effettuano il controllo (verifica) dei relè di marcia e dei dispositivi di sicurezza (fotocellule) prima di eseguire ogni ciclo di apertura e chiusura.

In caso di malfunzionamenti verificare il regolare funzionamento dei dispositivi collegati e controllare i cablaggi.

2) DATI TECNICI	
Alimentazione	110-120V 50/60Hz 220-230V 50/60 Hz
Dimensioni quadro	Fig. F
Isolamento rete/bassa tensione	> 2MOhm 500V ---
Temperatura di funzionamento	-20 / +50°C
Rigidità dielettrica	rete/bt 3750V~ per 1 minuto
Alimentazione accessori	24V~ (0,2A assorbimento max)
AUX 0 - Lampeggiante Contatto alimentato	120V~ 40W max 230V~ 40W max
Fusibili	Fig. C
Radioricettore Rolling-Code incorporata	frequenza 433.92MHz
Impostazione parametri e logiche	TRIMMER + DIP SWITCH
N.° max. radiocomandi memorizzabili	63
Potenza massima	750W
Tempo di lavoro massimo	90s

Versioni trasmettitori utilizzabili:

Tutti i trasmettitori ROLLING CODE compatibili con ((ER-Ready))

3) PREDISPOSIZIONE TUBI FIG. A

Predisporre l'impianto elettrico facendo riferimento alle norme vigenti per gli impianti elettrici CEI 64-8, IEC364, armonizzazione HD384 ed altre norme nazionali.

4) COLLEGAMENTO MORSETTIERA FIG. C

Per lo schema elettrico e per la sezione dei cavi fare riferimento al manuale dell'attuatore.

Passati gli adeguati cavi elettrici nelle canaline e fissati i vari componenti dell'automazione nei punti prescelti, si passa al loro collegamento secondo le indicazioni e gli schemi riportati nei relativi manuali istruzioni. Effettuare la connessione della fase, del neutro e della terra (obbligatoria).

AVVERTENZE - Nelle operazioni di cablaggio ed installazione riferirsi alle norme vigenti e comunque ai principi di buona tecnica. I conduttori alimentati con tensioni diverse, devono essere fisicamente separati, oppure devono essere adeguatamente isolati con isolamento supplementare di almeno 1mm.

I conduttori devono essere vincolati da un fissaggio supplementare in prossimità dei morsetti, per esempio mediante fascette. Tutti i cavi di collegamento devono essere mantenuti adeguatamente lontani dai dissipatori.

ATTENZIONE! Per il collegamento alla rete, utilizzare cavo multipolare di sezione minima 3x1.5mm² e del tipo previsto dalle normative vigenti. Per il collegamento dei motori, utilizzare cavo di sezione minima 1,5 mm² e del tipo previsto dalle normative vigenti. Il cavo deve essere almeno pari a H05RN-F.

5) DISPOSITIVI DI SICUREZZA

Nota: utilizzare solamente dispositivi di sicurezza riceventi con contatto in libero scambio.

5.1) DISPOSITIVI VERIFICATI Fig. G

5.2) COLLEGAMENTO DI 1 COPPIA DI FOTOCELLULE NON VERIFICATE Fig. B1

5.3) COLLEGAMENTO DI 1 COPPIA DI FOTOCELLULE VERIFICATE Fig. B2

ATTENZIONE!
 I valori delle forze di impatto previste dalla norma EN12453 sono rispettati solamente con l'utilizzo di coste sensibili (attive) collegate alla scheda.

6) MEMORIZZAZIONE RADIOCOMANDO Fig. D

7) INVERSIONE DELLA DIREZIONE DI APERTURA (Fig. E)

8) PROCEDURA DI REGOLAZIONE

- Prima dell'accensione verificare i collegamenti elettrici.
- Eseguire l'impostazione dei seguenti parametri:
 Tempo Chiusura Automatica,
 Tempo Lavoro

- Tempo sfasamento in chiusura
- Eseguire l'impostazione delle logiche.

ATTENZIONE! Un'errata impostazione può creare danni a persone, animali o cose.
ATTENZIONE: Verificare che il valore della forza d'impatto misurato nei punti previsti dalla norma EN12445, sia inferiore a quanto indicato nella norma EN 12453.

9) ELETROSERRATURA (Fig. C1-C2)

ATTENZIONE: Nel caso di ante di lunghezza superiore a 3m, risulta indispensabile l'installazione di una elettroserratura.

TASTI

TASTI	Descrizione
S1	Aggiungi Tasto start associa il tasto desiderato al comando Start.
S2	Aggiungi Tasto pedonale associa il tasto desiderato al comando pedonale.
S2 >5s	Convalida le modifiche apportate alla regolazione dei parametri e alle logiche di funzionamento.
S1+S2 >10s	Elimina Lista ATTENZIONE! Rimuove completamente dalla memoria della ricevente tutti i radiocomandi memorizzati.

SEGNALAZIONI LEDS:

POWER	Rimane acceso: - Presenza di rete - Scheda alimentata - Fusibili integri
START	Acceso: attivazione ingresso START
OPEN	Acceso: attivazione ingresso pedonale OPEN
STOP	Spento: attivazione ingresso STOP
PHOT	Spento: attivazione ingresso fotocellula PHOT
FAULT 1	Diagnostica dell'ingresso verifica sicurezze ingresso PHOT
BAR	Spento: attivazione ingresso costa BAR
FAULT 2	Diagnostica dell'ingresso verifica sicurezze ingresso BAR
ERR	SPENTO: nessun errore
	ACCESO: vedi tabella diagnostica errori
RADIO (VERDE)	Spento: programmazione radio disattiva
	Lampeggiante solo led Radio: Programmazione radio attiva, attesa tasto nascosto.
	Lampeggiante sincrono con led Set: Cancellazione radiocomandi in corso
	Acceso: programmazione radio attiva, attesa tasto desiderato.
SET	Acceso 1s: attivazione canale della ricevente radio
	Acceso: vedi tabella diagnostica errori Lampeggiante sincrono con led Radio: cancellazione radiocomandi in corso

TABELLA ERRORI:

		Led ERR		
		Acceso	Lampeggiante lento	Lampeggiante veloce
Led SET	Spento		Test Fotocellule, Costa o Costa 8k2 fallito - Verificare collegamento fotocellule e/o impostazioni logiche	
	Acceso	Errore interno di controllo supervisione sistema - Provare a spegnere e riaccendere la scheda o premere il pulsante S2. Se il problema persiste contattare l'assistenza tecnica.		
	Lampeggiante lento	Errore test hardware scheda - Verificare collegamenti al motore - Problemi hardware alla scheda (contattare l'assistenza tecnica)		Modificati parametri e/o Logiche di funzionamento premere per 5s S2 per convalidare.

MANUALE PER L'INSTALLAZIONE

	Morsetto	Definizione	Descrizione			
Alimentazione	L	FASE	Alimentazione monofase			
	N	NEUTRO				
Motore	10	MARCIA + CONDENSATORE	Collegamento motore e condensatore			
	11	COM				
	12	MARCIA + CONDENSATORE				
	14	MARCIA + CONDENSATORE	Collegamento motore e condensatore 2.			
	15	COM				
16	MARCIA + CONDENSATORE	⚠ Nota: se T3=0 non collegare nessun cavo sui morsetti 14-15-16				
Aux	20	AUX 0 -CONTATTO ALIMENTATO 230V (N.O.) (40W MAX)	Uscita per lampeggiante. Il contatto rimane chiuso durante la movimentazione delle ante.			
	21					
Alim. Accessori	50	0V~	Uscita alimentazione accessori.			
	51	24V~				
	52	24 Vsafe	Uscita alimentazione per dispositivi di sicurezza verificati (trasmettitore fotocellule e trasmettitore costa sensibile). Uscita attiva solo durante il ciclo di manovra.			
Comandi	60	Comune	Comune ingressi START, OPEN			
	61	START	Pulsante di comando START (N.O.) Funzionamento secondo logiche "Funzionamento residenziale / condominiale"			
	62	OPEN	Pulsante di comando OPEN (N.O.) Il comando esegue un'apertura. Se il l'ingresso rimane chiuso, le ante rimangono aperte fino all'apertura del contatto. A contatto aperto l'automazione chiude dopo il tempo di tca, se attivato.			
Sicurezze	70	Comune	Comune ingressi STOP, PHOT e BAR			
	71	STOP	Il comando interrompe la manovra. (N.C.) Se non si utilizza lasciare il ponticello inserito.			
	72	PHOT (*)	Ingresso FOTOCELLULA (N.C.) Funzionamento secondo le logiche "FOTOCELLULA/ FOTOCELLULA IN CHIUSURA". Se non si utilizza lasciare il ponticello inserito.			
	73	FAULT 1	Ingresso verifica dispositivi di sicurezza collegati al PHOT.			
	74	BAR / BAR CL / BAR TEST / BAR CL TEST / BAR 8K2 / BAR CL 8K2 (*)	Ingresso costa sensibile (N.C.) Se non si utilizza lasciare il ponticello inserito			
			Dip BAR/8K2	Dip verifica ingresso costa	Dip funzionamento costa	
			OFF	OFF	OFF	Ingresso NC, senza verifica, inversione in apertura e chiusura (BAR)
			OFF	OFF	ON	Ingresso NC, senza verifica, inversione solamente chiusura, in apertura si ottiene lo stop (BAR CL)
			OFF	ON	OFF	Ingresso NC, con verifica, inversione in apertura e chiusura (BAR TEST)
			OFF	ON	ON	Ingresso NC, con verifica, inversione solamente chiusura, in apertura si ottiene lo stop (BAR CL TEST)
ON			OFF	OFF	Ingresso 8K2, inversione in apertura e chiusura (BAR 8K2)	
ON	OFF	ON	Ingresso 8K2, inversione solamente chiusura, in apertura si ottiene lo stop (BAR CL 8K2)			
75	FAULT 2	Ingresso verifica dispositivi di sicurezza collegati al BAR / BAR CL				
Antenna	Y	ANTENNA	Ingresso antenna. Usare una antenna accordata sui 433MHz. Per il collegamento Antenna-Ricevente usare cavo coassiale RG58. La presenza di masse metalliche a ridosso dell'antenna, può disturbare la ricezione radio. In caso di scarsa portata del trasmettitore, spostare l'antenna in un punto più idoneo.			
	#	SHIELD				

(*) Se si si installano dispositivi di tipo "D" (come definiti dalla EN12453), collegati in modalità non verificata, prescrivere una manutenzione obbligatoria con frequenza almeno semestrale.

(*) Nell'Unione Europea applicare la EN12453 per i limiti di forza, e la EN12445 per il metodo di misura.

TABELLA "A" - PARAMETRI

⚠ Ogni modifica di parametri/logiche deve essere confermata dalla pressione di S2 > 5s



TRIMMER	Parametro	 min.	 max.	 default	Descrizione
T1	Tempo chiusura automatica [s]	0	120	0	Tempo di attesa prima della chiusura automatica. NOTA: Impostare a 0 se non utilizzato.
T2	Tempo di lavoro [s]	5	90	50%	Regola il tempo di lavoro dei motori, trascorso il quale si fermano.
T3	Tempo di ritardo chiusura motore 1 [s]	0	25	25%	Tempo di ritardo alla chiusura del motore 1 rispetto al motore 2. NOTA: impostare a 0 per funzionamento un solo motore attivo (anta 1).

TABELLA "B" - LOGICHE

 **Ogni modifica di parametri/logiche deve essere confermata dalla pressione di S2 > 5s**

DIP	Logica	Default	Barrare il settaggio eseguito	Descrizione																		
1	Programmazione radiocomandi	ON	ON	Abilita la memorizzazione via radio dei radiocomandi: 1- Premere in sequenza il tasto nascosto e il tasto normale (T1-T2-T3-T4) di un radiocomando già memorizzato in modalità standard attraverso il menu radio. 2- Premere entro 10s il tasto nascosto ed il tasto normale (T1-T2-T3-T4) di un radiocomando da memorizzare. La ricevente esce dalla modalità programmazione dopo 10s, entro questo tempo è possibile inserire ulteriori nuovi radiocomandi. Questa modalità non richiede l'accesso al quadro comando. IMPORTANTE: Abilita l'inserimento automatico di nuovi radiocomandi, cloni e replay.																		
			OFF	Disabilita la memorizzazione via radio dei radiocomandi e l'inserimento automatico dei cloni. I radiocomandi vengono memorizzati solo utilizzando l'apposito menu Radio o in automatico con i replay. IMPORTANTE: Disabilita l'inserimento automatico di nuovi radiocomandi, cloni																		
2	BAR / 8K2	OFF	ON	Ingresso configurato come Bar 8k2 (Fig.G). Ingresso per bordo resistivo 8K2. Il comando inverte il movimento per 1 sec.																		
			OFF	Ingresso configurato come Bar, costa sensibile (Fig.G). Il comando inverte il movimento per 1 sec.																		
3	Verifica ingresso fotocellula	OFF	ON	Abilita la verifica delle sicurezze sugli ingressi PHOT. (Fig.G)																		
			OFF	Verifica delle sicurezze sull'ingresso PHOT non abilitata. (Fig.G)																		
4	Verifica ingresso costa	OFF	ON	Abilita la verifica delle sicurezze sull'ingresso BAR. (Fig.G)																		
			OFF	Verifica delle sicurezze sull'ingresso BAR non abilitata. (Fig.G)																		
5	Fotocellule in chiusura	OFF	ON	In caso di oscuramento è escluso il funzionamento della fotocellula in apertura. In fase di chiusura, inverte immediatamente.																		
			OFF	In caso di oscuramento, le fotocellule sono attive sia in apertura che in chiusura. Un oscuramento della fotocellula in chiusura, inverte il moto solo dopo il disimpegno della fotocellula.																		
6	Funzionamento ingresso costa	OFF	ON	Costa con inversione attiva solo in chiusura, durante l'apertura si ottiene lo stop del movimento																		
			OFF	Costa con inversione attiva in entrambe le direzioni																		
7	Chiusura rapida	OFF	ON	Chiude dopo 3 secondi dal disimpegno delle fotocellule prima di attendere il termine del TCA impostato																		
			OFF	Logica non attiva																		
8	Funzionamento residenziale / condominiale	OFF	ON	Imposta il tipo di funzionamento dell'automazione: ON = Condominiale Reazione all'ingresso START (cablato o radio): <table border="1"> <thead> <tr> <th></th> <th>Residenziale</th> <th>Condominiale</th> </tr> </thead> <tbody> <tr> <td>CHIUSA</td> <td>Apri</td> <td>Apri</td> </tr> <tr> <td>IN CHIUSURA</td> <td>Stop</td> <td>Apri</td> </tr> <tr> <td>APERTA</td> <td>Chiude</td> <td>Chiude</td> </tr> <tr> <td>IN APERTURA</td> <td>Stop + TCA</td> <td>Nessun effetto</td> </tr> <tr> <td>DOPO STOP</td> <td>Apri</td> <td>Apri</td> </tr> </tbody> </table>		Residenziale	Condominiale	CHIUSA	Apri	Apri	IN CHIUSURA	Stop	Apri	APERTA	Chiude	Chiude	IN APERTURA	Stop + TCA	Nessun effetto	DOPO STOP	Apri	Apri
				Residenziale	Condominiale																	
			CHIUSA	Apri	Apri																	
IN CHIUSURA	Stop	Apri																				
APERTA	Chiude	Chiude																				
IN APERTURA	Stop + TCA	Nessun effetto																				
DOPO STOP	Apri	Apri																				
OFF	OFF = Residenziale Reazione all'ingresso OPEN (cablato): <table border="1"> <thead> <tr> <th></th> <th>Residenziale</th> <th>Condominiale</th> </tr> </thead> <tbody> <tr> <td>CHIUSA</td> <td>Apri</td> <td>Apri</td> </tr> <tr> <td>IN CHIUSURA</td> <td>Apri</td> <td>Apri</td> </tr> <tr> <td>APERTA</td> <td>Mantiene aperto + TCA</td> <td>Mantiene aperto + TCA</td> </tr> <tr> <td>IN APERTURA</td> <td>Nessun effetto</td> <td>Nessun effetto</td> </tr> <tr> <td>DOPO STOP</td> <td>Apri</td> <td>Apri</td> </tr> </tbody> </table>		Residenziale	Condominiale	CHIUSA	Apri	Apri	IN CHIUSURA	Apri	Apri	APERTA	Mantiene aperto + TCA	Mantiene aperto + TCA	IN APERTURA	Nessun effetto	Nessun effetto	DOPO STOP	Apri	Apri			
	Residenziale	Condominiale																				
CHIUSA	Apri	Apri																				
IN CHIUSURA	Apri	Apri																				
APERTA	Mantiene aperto + TCA	Mantiene aperto + TCA																				
IN APERTURA	Nessun effetto	Nessun effetto																				
DOPO STOP	Apri	Apri																				
OFF	OFF = Residenziale Reazione all'ingresso PEDONALE (radio): <table border="1"> <thead> <tr> <th></th> <th>Residenziale</th> <th>Condominiale</th> </tr> </thead> <tbody> <tr> <td>CHIUSA</td> <td>Apri parziale</td> <td>Apri parziale</td> </tr> <tr> <td>IN CHIUSURA</td> <td>Stop</td> <td>Apri parziale</td> </tr> <tr> <td>APERTA</td> <td>Chiude</td> <td>Chiude</td> </tr> <tr> <td>IN APERTURA</td> <td>Stop + TCA</td> <td>Nessun effetto</td> </tr> <tr> <td>DOPO STOP</td> <td>Apri parziale</td> <td>Apri parziale</td> </tr> </tbody> </table>		Residenziale	Condominiale	CHIUSA	Apri parziale	Apri parziale	IN CHIUSURA	Stop	Apri parziale	APERTA	Chiude	Chiude	IN APERTURA	Stop + TCA	Nessun effetto	DOPO STOP	Apri parziale	Apri parziale			
	Residenziale	Condominiale																				
CHIUSA	Apri parziale	Apri parziale																				
IN CHIUSURA	Stop	Apri parziale																				
APERTA	Chiude	Chiude																				
IN APERTURA	Stop + TCA	Nessun effetto																				
DOPO STOP	Apri parziale	Apri parziale																				
9	Colpo di ariete in apertura	OFF	ON	Prima di effettuare l'apertura il cancello spinge per circa 2 secondi in chiusura. Questo consente lo sgancio più agevole dell'elettroserratura. IMPORTANTE - In assenza di adeguati fermi d'arresto meccanici, non usare questa funzione.																		
			OFF	Logica non attiva																		
10	Mantenimento blocco	OFF	ON	Se i motori rimangono fermi in posizione di completa apertura o completa chiusura per più di un'ora, vengono attivati per circa 3 secondi nella direzione di battuta. Tale operazione viene effettuata ogni ora. N.B.: Questa funzione ha lo scopo di compensare, nei motori oleodinamici l'eventuale riduzione di volume dell'olio dovuta alla diminuzione della temperatura durante le pause prolungate, ad esempio durante la notte, o dovute a trafilemanti interni. IMPORTANTE - In assenza di adeguati fermi d'arresto meccanici, non usare questa funzione.																		
			OFF	Logica non attiva																		

1) GENERAL INFORMATION

The **ALCOR AC A** control panel comes with standard factory settings. Any change must be set by means of the TRIMMER and DIP SWITCH settings. Its main features are:

- Checking of 2 single phase motors
- Separate inputs for safeties
- Rolling-code in-built radio receiver.

The board has a terminal strip of the removable kind to make maintenance or replacement easier. It comes with a series of prewired jumpers to make the installer's job on site easier. **The jumpers concern terminals: 70-71, 70-72, 70-74. If the above-mentioned terminals are being used, remove the relevant jumpers.**

TESTING

The **ALCOR AC A** panel controls (checks) the start relays and safety devices (photocells) before performing each opening and closing cycle.

If there is a malfunction, make sure that the connected devices are working properly and check the wiring.

2) TECHNICAL SPECIFICATIONS

Power supply	110-120V 50/60Hz 220-230V 50/60 Hz
Panel dimensions	Fig. F
Low voltage/mains insulation	> 2MΩm 500V ---
Operating temperature range	-20 / +50°C
Dielectric rigidity	mains/LV 3750V~ for 1 minute
Accessories power supply	4V~ (demand max. 0,2A)
AUX 0 - Flashing Contact powered	120V~ 40W max 230V~ 40W max
Fuses	Fig. C
Built-in Rolling-Code radio-receiver	frequency 433.92MHz
Setting of parameters and logics	TRIMMER + DIP SWITCH
Max. n° of remotes that can be memorized	63
Maximum power	750W
Maximum work time	90s

Usable transmitter versions:

ALL ROLLING CODE transmitters compatible with ((ER-Ready)).

3) TUBE ARRANGEMENT Fig. A

Install the electrical system referring to the standards in force for electrical systems CEI 64-8, IEC 364, harmonization document HD 384 and other national standards.

4) TERMINAL BOARD WIRING Fig. C

For the electric diagram and the cross section of the cables refer to the manual of the actuator.

Once suitable electric cables have been run through the raceways and the automated device's various components have been fastened at the predetermined points, the next step is to connect them as directed and illustrated in the diagrams contained in the relevant instruction manuals. Connect the live, neutral and earth wire (compulsory).

WARNINGS - When performing wiring and installation, refer to the standards in force and, whatever the case, apply good practice principles. Wires carrying different voltages must be kept physically separate from each other, or they must be suitably insulated with at least 1mm of additional insulation.

Wires must be secured with additional fastening near the terminals, using devices such as cable clamps. All connecting cables must be kept far enough away from dissipaters.

WARNING! For connection to the mains power supply, use a multicore cable with a cross-sectional area of at least 3x1.5mm² of the kind provided for by the regulations in force.

To connect the motors, use a cable with a cross-sectional area of at least 1.5mm² of the kind provided for by the regulations in force.

The cable must be type H05RN-F at least.

5) SAFETY DEVICES

Note: only use receiving safety devices with free changeover contact.

5.1) TESTED DEVICES Fig.G**5.2) CONNECTION OF 1 PAIR OF NON-CHECKED PHOTOCELLS FIG. B1****5.3) CONNECTION OF 1 PAIR OF CHECKED PHOTOCELLS FIG. B2****WARNING!**

The values of the impact force according to EN 12453 are only observed with the use of safety edges (active) connected to the board.

6) MEMORIZING TRANSMITTERS FIG. D**7) REVERSING THE OPENING DIRECTION (Fig.E)****8) ADJUSTMENT PROCEDURE**

- Before turning the unit on, check electrical connections.
- Set the following parameters:
Automatic Closing Time,
Phase shift timing while closing
- Set the logics.

WARNING! Incorrect settings can result in damage to property and injury to people and animals.



WARNING: Check that the force of impact measured at the points provided for by standard EN 12445 is lower than the value laid down by standard EN 12453.

9) SOLENOID LOCK (Fig. C1-C2)

WARNING: In the case of leaves longer than 3m, it is essential to install a solenoid lock.

KEYS

KEYS	Description
S1	Add Start Key associates the desired key with the Start command.
S2	Add Pedestrian Key associates the desired key with the pedestrian command.
S2 > 5s	Confirms the changes made to parameter settings and operating
S1+S2 > 10s	Erase List WARNING! Erases all memorized transmitters from the receiver's memory.

LED INDICATORS:

POWER	Steadily lit: - Mains power on - Board powered - Fuses intact
START	Lit: START input activated
OPEN	Lit: OPEN pedestrian input activated
STOP	Unlit: STOP input activated
PHOT	Unlit: PHOT photocell input activated
FAULT 1	PHOT input safety device test input diagnostics
BAR	Unlit: BAR safety edge input activated
FAULT 2	BAR input safety device test input diagnostics
ERR	Unlit: no error
	LIT: see error diagnostics table
RADIO (GREEN)	Unlit: remote programming not active
	Radio LED only flashing: Remote programming active, waiting for hidden key.
	Flashing in sync with Set LED: Transmitter deletion in progress
	Lit: remote programming active, waiting for desired key.
SET	Lit 1s: Radio receiver channel activated
	Lit: see error diagnostics table
SET	Flashing in sync with Radio LED: Transmitter deletion in progress

TABLE ERR

		Led ERR		
		Lit	slow flashing	fast flashing
Led SET	Unlit		Photocell test, Costa o Costa 8k2 failed - Check photocell connection and/or logic settings	
	Lit	Reverse due to obstacle - Amperostop - Check for obstacles in path		
	slow flashing	Test hardware card error - Check the connection to the motor - Hardware problems to the card (contact technical assistance)		Changed settings and/or Operating logics press S2 for 5s to confirm.

INSTALLATION MANUAL

D814011 00100_04



	Terminal	Definition	Description			
Power supply	L	LINE	Single-phase power supply			
	N	NEUTRAL				
Motor	10	START + CONDENSER	Motor and condenser connection			
	11	COM				
	12	START + CONDENSER				
	14	START + CONDENSER	Connection between motor and capacitor 2. ⚠ Note: if T3=0 do not connect any cable to clamps 14-15-16			
	15	COM				
	16	START + CONDENSER				
Aux	20	AUX 0 – POWERED CONTACT 230V (N.O.) (40W MAX)	Exit due to FLASHING LIGHT Contact stays closed while leaves are operating.			
	21					
Accessories power supply	50	0V-	Accessories power supply output.			
	51	24V+				
	52	24 Vsafe+	Tested safety device power supply output (photo cell transmitter and safety edge transmitter). Output active only during operating cycle.			
Commands	60	Common	START and OPEN inputs common			
	61	START	START command button (N.O.). Operation according to "Residential / apartment building operation" logic			
	62	OPEN	OPEN command button (N.O.). Gate opened with this command. If the input stays closed, the leaves stay open until the contact is opened. When the contact is open, the automated device closes following the TCA time, where activated.			
Safety devices	70	Common	STOP, PHOT and BAR inputs common			
	71	STOP	The command stops movement. (N.C.) If not used, leave jumper inserted.			
	72	PHOT (*)	PHOTOCELL input (N.C.). Operation according to "PHOTOCELL/PHOTOCELL DURING CLOSING" logic. If not used, leave jumper inserted.			
	73	FAULT 1	Test input for safety devices connected to PHOT.			
	74	BAR / BAR CL / BAR TEST / BAR CL TEST / BAR 8K2 / BAR CL 8K2 (*)	Safety edge input (N.C.). If not used, leave jumper inserted			
			BAR/8K2 dip	Safety edge check dip	Safety edge operation dip	
			OFF	OFF	OFF	NC input, no verification, reversal while opening and closing (BAR)
			OFF	OFF	ON	NC input, no verification, reversal only when closing, stop when opening (BAR CL)
OFF			ON	OFF	NC input, with verification, reversal while opening and closing (BAR TEST)	
OFF			ON	ON	NC input, with verification, reversal only when closing, stop when opening (BAR CL TEST)	
ON			OFF	OFF	8K2 input, reversal when opening and closing (BAR 8K2)	
ON	OFF	ON	8K2 input, reversal only when closing, stop when opening (BAR CL 8K2)			
75	FAULT 2	Test input for safety devices connected to BAR / BAR CL				
Antenna	Y	ANTENNA	Antenna input. Use an antenna tuned to 433MHz. Use RG58 coax cable to connect the Antenna and Receiver. Metal bodies close to the antenna can interfere with radio reception. If the transmitter's range is limited, move the antenna to a more suitable position.			
	#	SHIELD				

(*) If "D" type devices are installed (as defined by EN12453), connect in unverified mode, foresee mandatory maintenance at least every six months.

(*) In the European Union, apply standard EN 12453 for force limitations, and standard EN 12445 for measuring method.

TABLE "A" - PARAMETERS

⚠ **Any modification of parameters/logics must be confirmed by pressing S2 > 5s**

TRIMMER	Parameter	 min.	 max.	 default	Description
T1	Automatic closing time [s]	0	120	0	Waiting time before automatic closing. NOTE: Set to 0 if not used.
T2	Work time [s]	5	90	50%	Adjusts the motors' work time, lapsing which they will stop.
T3	Motor 1 closing delay time [s]	0	25	25%	Motor 1 closing delay time with respect to motor 2. NOTE: set 0 for single motor operations (leaf 1).

1) GÉNÉRALITÉS

Le tableau de commande **ALCOR AC A** est fourni par le fabricant avec un réglage standard. Toutes les variations doivent être configurées à l'aide des DÉCLENCHEURS et des COMMUTATEURS DIP

Les caractéristiques principales sont:

- Contrôle de 2 moteurs monophasés
- Entrées séparées pour les sécurités
- Récepteur radio incorporé rolling-code.

La carte est munie d'un bornier extractible, pour faciliter les opérations d'entretien ou le remplacement. Elle est équipée de plusieurs barrettes pré-câblées pour faciliter la pose. **Les barrettes intéressent les bornes : 70-71, 70-72, 70-74. Si vous utilisez les bornes ci-dessus, retirez les barrettes.**

VÉRIFICATION

Le tableau **ALCOR AC A** accomplit le contrôle (vérification) des relais de marche et des dispositifs de sécurité (photocellules) avant chaque cycle d'ouverture et de fermeture.

En cas de mauvais fonctionnement, vérifiez si les dispositifs branchés fonctionnent correctement et contrôlez les câblages.

2) DONNÉES TECHNIQUES

Alimentation	110-120V 50/60 Hz 220-230V 50/60 Hz
Dimensions du tableau	Fig. F
Isolation/basse tension	> 2MOhm 500V ---
Température de fonctionnement	-20 / +50°C
Rigidité diélectrique	secteur/bt 3750V~ pendant 1 minute
Alimentation des accessoires	24V~ (0,2A absorption maxi)
AUX 0 - Clignotant	120V~ 40W maxi
Contact sous tension	230V~ 40W maxi
Fusivel	Fig. C
Récepteur radio code rolling intégré	fréquence 433,92MHz
Réglage des paramètres et logiques	DÉCLENCHEURS + COMMUTATEURS DIP
N° maxi radiocommandes mémorisables	63
Puissance maximum	750W
Temps de travail maximum	90s

Versions d'émetteurs utilisables :

Tous les émetteurs ROLLING CODE compatibles ((CR-Ready)).

3) AMÉAGEMENT TUYAUX FIG. A

Préparez l'installation électrique en respectant les normes en vigueur sur les installations électriques CEI-64-8, IEC 364, harmonisation HD384 et les autres normes du pays où est installé l'appareil.

4) CONNEXION PLAQUE À BORNES Fig. C

Se référer au manuel de l'actionneur pour le schéma électrique et pour la section des câbles.

Une fois que les câbles électriques adaptés ont été passés dans les gaines et que les différents composants de l'automatisation ont été fixés au niveau des points choisis préalablement, branchez-les selon les indications et les schémas indiqués dans les manuels d'instruction correspondants. Accomplissez la connexion de la phase, du neutre et de la terre (obligatoire).

AVERTISSEMENTS - Pendant les opérations de câblage et de montage, respectez les normes en vigueur et les principes de la bonne technique. Les conducteurs alimentés avec des tensions différentes doivent être séparés physiquement entre eux ou isolés de façon adéquate avec une couche d'isolant de 1mm d'épaisseur minimum. Les conducteurs doivent être fixés par un système supplémentaire à proximité des bornes, par exemple à l'aide de bandes. Tous les câbles de connexion doivent être maintenus à l'écart du dissipateur.

ATTENTION ! Pour la connexion sur le secteur, utilisez un câble multipolaire ayant une section d'au moins 3x1,5 mm² et conforme aux normes en vigueur. Pour la connexion des moteurs, utilisez un câble multipolaire ayant une section d'au moins 1,5 mm² et conforme aux normes en vigueur. Le câble doit être au moins égal à H05RN-F.

5) DISPOSITIFS DE SÉCURITÉ

Remarque: utiliser uniquement les dispositifs de sécurité récepteurs avec contact en libre échange.

5.1) DISPOSITIFS VÉRIFIÉS Fig. G

5.2) BRANCHEMENT DE 1 PAIRE DE PHOTOCELLES NON VÉRIFIÉES Fig. B1

5.3) BRANCHEMENT DE 1 PAIRE DE PHOTOCELLES VÉRIFIÉES Fig. B2

	ATTENTION! Les valeurs des forces d'impact prévues par la norme EN12453 sont respectées seulement en utilisant des barres palpeuses actives connectées à la carte de commande.
--	--

6) MÉMORISATION RADIO COMMANDE Fig. D

7) VANTAUX COULISSANTS OPPOSÉS (Fig. E)

8) PROCÉDURE DE RÉGLAGE

- Avant d'allumer l'appareil vérifiez les connexions électriques.
- Configurez les paramètres suivants:
Temps Fermeture Automatique,

Temps de décalage en fermeture

- Configurez les logiques.

ATTENTION ! Toute erreur de configuration peut causer des préjudices aux personnes, aux animaux et aux biens.

ATTENTION: Vérifiez si la valeur de la force de choc mesurée aux endroits prévus par la norme EN12445 est inférieure à celle indiquée dans la norme EN 12453.

9) SERRURE ÉLECTRIQUE (Fig. C1-C2)

ATTENTION : Si les vantaux mesurent plus de 3m de long, il est indispensable d'installer une serrure électrique.

TOUCHES

TOUCHES	Description
S1	Ajouter Touche Start associe la touche voulue à la commande Start
S2	Ajouter Touche piétonne associe la touche voulue à la commande piétonne
S2 >5s	Valide les changements apportés aux réglages des paramètres et aux logiques de fonctionnement
S1+S2 >10s	Supprimer Liste  ATTENTION! Supprime complètement de la mémoire du récepteur toutes les radiocommandes mémorisées.

SIGNAUX PAR LED:

POWER	Reste éclairée: - Présence tension - Carte sous tension - Fusible en bon état
START	Eclairé: activation entrée START
OPEN	Eclairé: activation entrée OPEN
STOP	Eteint: activation entrée STOP
PHOT	Eteint: activation entrée photocellule PHOT
FAULT 1	Diagnostic de l'entrée de vérification des sécurités de l'entrée PHOT
BAR	Eteint: activation entrée linteau BAR
FAULT 2	Diagnostic de l'entrée de vérification des sécurités de l'entrée BAR
ERR	Eteint: aucune erreur ÉCLAIRÉ: cf. tableau diagnostic erreurs
RADIO (VERT)	Eteint: programmation radio désactive Clignotante uniquement Radio: Programmation radio active, attente touche cachée Clignotante synchrone avec Led Set : Suppression radiocommandes en cours Eclairé: programmation radio active, attente touche voulue Eclairée 1s: Activation canal du récepteur radio
SET	Eclairée: cf. tableau diagnostic erreurs Clignotante synchrone avec Led Radio : suppression radiocommandes en cours

TABLEAU ERR:

		Led ERR		
		Eclairé	Clignotante lente	Clignotante rapide
CONFIGURATION Led	Eteinte		Essai Photocellules, Linteau ou Linteau 8k2 échoué - Vérifiez branchement photocellules et/ou configurations logiques	
	Eclairée	Erreur interne de contrôle supervision système - Essayez d'éteindre et de rallumer la carte ou appuyez sur la touche S2. Si le problème persiste contactez le service après-vente.		
	Clignotante lente	Erreur essai matériel carte - Vérifiez les connexions sur le moteur - Problèmes matériels sur la carte (contactez le service après-vente)		Paramètres et/ou logiques de fonctionnement modifiés appuyez pendant 5s sur S2 pour valider.

MANUEL D'INSTALLATION

	Borne	Définition	Description			
Alimentation	L	PHASE	Alimentation monophasée			
	N	NEUTRE				
Moteur	10	MARCHE + CONDENSATEUR	Connexion moteur et condensateur			
	11	COM				
	12	MARCHE + CONDENSATEUR				
	14	MARCHE + CONDENSATEUR	Branchement moteur et condensateur 2. ⚠ REMARQUE : si T3=0 ne brancher aucun câble sur les bornes 14-15-16			
	15	COM				
16	MARCHE + CONDENSATEUR					
Aux	20	AUX 0 - CONTACT ALIMENTÉ EN 230V~(N.O.) (40W MAXI)	Sortie pour CLIGNOTANT			
	21		Le contact reste fermé pendant la manœuvre des vantaux.			
Alimentation des accessoires	50	0V~	Sortie alimentation accessoires.			
	51	24V~				
	52	24 Vsafe	Sortie alimentation des dispositifs de sécurité vérifiés (émetteur photocellules et émetteur linteau sensible). Sortie active uniquement pendant le cycle de manœuvre.			
Commandes	60	Commun	Commun entrées START et OPEN			
	61	START	Touche de commande START/(N.O.) Fonctionnement suivant logiques « Fonctionnement résidentiel / copropriété »			
	62	OPEN	Touche de commande OPEN (N.O.) La commande accomplit une ouverture. Si l'entrée reste fermée, les vantaux restent ouverts jusqu'à l'ouverture du contact. Avec le contact ouvert l'automatisation se ferme après le temps de TCA, s'il est activé.			
Sécurités	70	Commun	Commun entrées STOP, PHOT et BAR			
	71	STOP	La commande interrompt la manœuvre. (N.F.) Si vous ne l'utilisez pas, laissez la barrette en place.			
	72	PHOT (*)	Entrée PHOTOCELLULE (N.F.) Fonctionnement suivant les logiques PHOTOCELLULE/PHOTOCELLULE EN FERMETURE. Si vous ne l'utilisez pas, laissez la barrette en place.			
	73	FAULT 1	Entrée de vérification des dispositifs de sécurité connectés sur le PHOT			
	74	BAR / BAR CL / BAR TEST / BAR CL TEST / BAR 8K2 / BAR CL 8K2 (*)	Entrée linteau sensible (NF) Si vous ne l'utilisez pas, laissez la barrette en place.			
			Commutateur dip BAR/8K2	Commutateur dip vérification entrée linteau	Commutateur dip fonctionnement linteau	
			OFF	OFF	OFF	Entrée NF, sans vérification, inversion à l'ouverture et à la fermeture (BAR)
OFF			OFF	ON	Entrée NF, sans vérification, inversion uniquement à la fermeture, à l'ouverture on obtient l'arrêt (BAR CL)	
OFF			ON	OFF	Entrée NF, avec vérification, inversion à l'ouverture et à la fermeture (BAR TEST)	
OFF			ON	ON	Entrée NF, avec vérification, inversion uniquement à la fermeture, à l'ouverture on obtient l'arrêt (BAR CL TEST)	
ON	OFF	OFF	Entrée 8K2, inversion à l'ouverture et à la fermeture (BAR 8K2)			
ON	OFF	ON	Entrée 8K2, inversion uniquement à la fermeture, à l'ouverture on obtient l'arrêt (BAR CL 8K2)			
75	FAULT 2	Entrée de vérification des dispositifs de sécurité connectés sur le BAR				
Antenne	Y	ANTENNE	Entrée de l'antenne			
	#	SHIELD	Utilisez une antenne syntonisée sur 433 MHz. Pour la connexion Antenne Récepteur utilisez un câble coaxial RG58. La présence de masses métalliques près de l'antenne risque de déranger la réception radio. Si l'émetteur a une portée réduite, déplacez l'antenne dans un endroit plus adéquat.			

(*) Si on installe des dispositifs du type D (tels que définis par la EN12453), branchés en mode non vérifié, prescrire un entretien obligatoire au moins tous les six mois.

(*) Dans l'Union européenne appliquez la EN12453 pour les limites de force et la EN12445 pour la méthode de mesure.

TABLEAU "A" PARAMÈTRES

⚠ Toutes les modifications des paramètres/logiques doivent être confirmées par la pression de la touche S2 > 5s



DÉCLENCHEUR	Paramètre				Description
		mini.	maxi	default	
T1	Temps fermeture automatique [s]	0	120	0	Temps de pause avant la fermeture automatique REMARQUE: Configurez sur 0 si vous ne l'utilisez pas.
T2	Temps de travail [s]	5	90	50%	Règle le temps de travail des moteurs, passé ce délai, ils s'arrêtent.
T3	Temps de retard fermeture moteur 1 [s]	0	25	25%	Temps de retard à la fermeture du moteur 1 par rapport au moteur 2 EMARQUE : mettre sur 0 pour ne faire fonctionner qu'un seul moteur actif (vantaïl 1).

TABLEAU "B" LOGIQUES

 **Toutes les modifications des paramètres/logiques doivent être confirmées par la pression de la touche S2 > 5s**

DIP	Logique	Default	Cochez le réglage accompli	Description																		
1	Programmation radiocommande	ON	ON	EActive la mémorisation via radio des radiocommandes: 1- Appuyer en séquence sur la touche cachée et sur la touche normale (T1-T2-T3-T4) d'une radiocommande déjà mémorisée en mode standard à travers le menu radio. 2- Appuyer dans les 10 secondes sur la touche cachée et sur la touche normale (T1-T2-T3-T4) d'une radiocommande à mémoriser. Le récepteur sort du mode programmation après 10 secondes, durant ce laps de temps on peut ajouter de nouvelles radiocommandes. Ce mode ne demande pas d'accéder au tableau de commande. IMPORTANT: Active l'introduction automatique de nouvelles radiocommandes, clones et replay.																		
			OFF	Désactive la mémorisation via radio des radiocommandes. Les radiocommandes ne sont mémorisées qu'en utilisant le menu Radio prévu à cet effet. IMPORTANT: Désactive l'introduction automatique de nouvelles radiocommandes, clones et replay.																		
2	BAR/8K2	OFF	ON	Entrée configurée comme Bar 8k2 (Fig. G). Entrée pour linteau résistif 8K2. La commande invertit le mouvement pendant 1 secondes.																		
			OFF	Entrée configurée comme Bar, linteau sensible (Fig. G). La commande invertit le mouvement pendant 1 secondes.																		
3	Vérification sur l'entrée cellule photoélectrique	OFF	ON	Active la vérification des sécurités sur l'entrée PHOT. (Fig. G)																		
			OFF	Vérification des sécurités sur l'entrée PHOT non activée. (Fig. G)																		
4	Vérification sur l'entrée côté	OFF	ON	Active la vérification des sécurités sur l'entrée BAR. (Fig. G)																		
			OFF	Vérification des sécurités sur l'entrée BAR non activée. (Fig. G)																		
5	Photocellule en fermeture	OFF	ON	En cas d'obscurcissement, le fonctionnement de la photocellule en ouverture est exclu. En phase de fermeture, inverse immédiatement.																		
			OFF	En cas d'obscurcissement, les photocellules sont actives en ouverture et en fermeture. Un obscurcissement de la photocellule en fermeture inverse le mouvement que lorsque la photocellule est libérée.																		
6	Fonctionnement entrée linteau	OFF	ON	Linteau avec inversion active uniquement à la fermeture, à l'ouverture on obtient l'arrêt du mouvement.																		
			OFF	Linteau avec inversion active dans les deux sens																		
7	Fermeture rapide	OFF	ON	Se ferme 3s après le dégagement des photocellules avant d'attendre la fin du TCA configuré.																		
			OFF	Logique non active.																		
8	Fonctionnement résidentiel / copropriété	OFF	ON	Configure le type de fonctionnement de l'automatisation ON = Copropriété Réaction à l'entrée START (câblée ou radio): <table border="1" style="width:100%; border-collapse: collapse;"> <thead> <tr> <th></th> <th>Résidentiel</th> <th>Copropriété</th> </tr> </thead> <tbody> <tr> <td>FERMÉE</td> <td>Ouvre</td> <td>Ouvre</td> </tr> <tr> <td>EN FERMETURE</td> <td>Stop</td> <td>Ouvre</td> </tr> <tr> <td>OUVERTE</td> <td>Ferme</td> <td>Ferme</td> </tr> <tr> <td>EN OUVERTURE</td> <td>Stop + TCA</td> <td>Aucun effet</td> </tr> <tr> <td>APRÈS STOP</td> <td>Ouvre</td> <td>Ouvre</td> </tr> </tbody> </table>		Résidentiel	Copropriété	FERMÉE	Ouvre	Ouvre	EN FERMETURE	Stop	Ouvre	OUVERTE	Ferme	Ferme	EN OUVERTURE	Stop + TCA	Aucun effet	APRÈS STOP	Ouvre	Ouvre
				Résidentiel	Copropriété																	
			FERMÉE	Ouvre	Ouvre																	
EN FERMETURE	Stop	Ouvre																				
OUVERTE	Ferme	Ferme																				
EN OUVERTURE	Stop + TCA	Aucun effet																				
APRÈS STOP	Ouvre	Ouvre																				
OFF	OFF = Résidentiel Réaction à l'entrée OPEN (câblée): <table border="1" style="width:100%; border-collapse: collapse;"> <thead> <tr> <th></th> <th>Résidentiel</th> <th>Copropriété</th> </tr> </thead> <tbody> <tr> <td>FERMÉE</td> <td>Ouvre</td> <td>Ouvre</td> </tr> <tr> <td>EN FERMETURE</td> <td>Ouvre</td> <td>Ouvre</td> </tr> <tr> <td>OUVERTE</td> <td>Maintient ouvert + TCA</td> <td>Maintient ouvert + TCA</td> </tr> <tr> <td>EN OUVERTURE</td> <td>Aucun effet</td> <td>Aucun effet</td> </tr> <tr> <td>APRÈS STOP</td> <td>Ouvre</td> <td>Ouvre</td> </tr> </tbody> </table>		Résidentiel	Copropriété	FERMÉE	Ouvre	Ouvre	EN FERMETURE	Ouvre	Ouvre	OUVERTE	Maintient ouvert + TCA	Maintient ouvert + TCA	EN OUVERTURE	Aucun effet	Aucun effet	APRÈS STOP	Ouvre	Ouvre			
	Résidentiel	Copropriété																				
FERMÉE	Ouvre	Ouvre																				
EN FERMETURE	Ouvre	Ouvre																				
OUVERTE	Maintient ouvert + TCA	Maintient ouvert + TCA																				
EN OUVERTURE	Aucun effet	Aucun effet																				
APRÈS STOP	Ouvre	Ouvre																				
OFF	OFF = Résidentiel Réaction à l'entrée PIETONNE (radio): <table border="1" style="width:100%; border-collapse: collapse;"> <thead> <tr> <th></th> <th>Résidentiel</th> <th>Copropriété</th> </tr> </thead> <tbody> <tr> <td>FERMÉE</td> <td>Ouverture partielle</td> <td>Ouverture partielle</td> </tr> <tr> <td>EN FERMETURE</td> <td>Stop</td> <td>Ouverture partielle</td> </tr> <tr> <td>OUVERTE</td> <td>Ferme</td> <td>Ferme</td> </tr> <tr> <td>EN OUVERTURE</td> <td>Stop + TCA</td> <td>Aucun effet</td> </tr> <tr> <td>APRÈS STOP</td> <td>Ouverture partielle</td> <td>Ouverture partielle</td> </tr> </tbody> </table>		Résidentiel	Copropriété	FERMÉE	Ouverture partielle	Ouverture partielle	EN FERMETURE	Stop	Ouverture partielle	OUVERTE	Ferme	Ferme	EN OUVERTURE	Stop + TCA	Aucun effet	APRÈS STOP	Ouverture partielle	Ouverture partielle			
	Résidentiel	Copropriété																				
FERMÉE	Ouverture partielle	Ouverture partielle																				
EN FERMETURE	Stop	Ouverture partielle																				
OUVERTE	Ferme	Ferme																				
EN OUVERTURE	Stop + TCA	Aucun effet																				
APRÈS STOP	Ouverture partielle	Ouverture partielle																				
9	Coup de bélier à l'ouverture	OFF	ON	Avant d'accomplir l'ouverture le portail pousse pendant environ 2 secondes en fermeture. Cela permet à la serrure électrique de se décrocher plus facilement. IMPORTANT - Ne pas utiliser cette fonction en l'absence de butées d'arrêt mécaniques adéquates.																		
			OFF	Logique non active																		
10	Maintien verrouillage	OFF	ON	Si les moteurs restent arrêtés en position d'ouverture complète ou de fermeture complète pendant plus d'une heure, ils sont activés pendant 3 secondes environ dans le sens de la butée Cette opération s'accomplit toutes les heures. N.B.: Cette fonction permet de compenser, dans les moteurs oléodynamiques, la réduction éventuelle du volume de l'huile causée par la chute de température pendant les pauses prolongées, par exemple la nuit, ou due à des fuites internes. IMPORTANT - Ne pas utiliser cette fonction en l'absence de butées d'arrêt mécaniques adéquates.																		
			OFF	Logique non active																		

MONTAGEANLEITUNG

1) ALLGEMEINES

Die Steuerungstafel **ALCORACA** wird vom Hersteller mit der Standardeinstellung geliefert. Alle Änderungen müssen durch Konfigurierung der TRIMMER und DIP SWITCH eingegeben werden.

Einstellung der Parameter und Logiken.

Die Haupteigenschaften sind:

- Kontrolle der 2 Einphasenmotoren
- Separate Sicherheitseingänge
- Eingebauter Funkempfänger rolling-code.

Die Karte weist zur Vereinfachung der Wartungs- und Ersetzungsarbeiten eine abnehmbare Klemmleiste auf. Wird zur Vereinfachung der Arbeit des Monteurs verkabelt geliefert. **Die Jumper betreffen die Klemmen: 70-71, 70-72 und 70-74. Falls die vorgenannten Klemmen verwendet werden, müssen die entsprechenden Jumper entfernt werden.**

ÜBERPRÜFUNG

Die Tafel **ALCORACA** kontrolliert (überprüft) die Betriebsrelais und die Sicherheitsvorrichtungen (Fotozellen) vor allen Öffnungs- und Schließungszyklen. Überprüfen Sie bei Funktionsstörungen den ordnungsgemäßen Betrieb der angeschlossenen Geräte und die Verkabelungen.

2) TECHNISCHE DATEN

Stromversorgung	110-120V 50/60Hz 220-230V 50/60 Hz
Abmessungen der Schalttafel	Fig. F
Isolierung Netz/ Niederspannung	> 2MΩ 500V ---
Betriebstemperatur	-20 / +50°C
Dielektrische Starrheit	Netz/Niederspannung 3750V~ für eine Minute
Stromversorgung Zubehör	24V~ (max. Aufnahme 0,2A)
AUX 0 - Blinkleuchte	120V~ 40W max
Gespeister Kontakt	230V~ 40W max
Schmelzsicherungen	Fig. C
Eingebauter Funkempfänger Rolling-Code	Frequenz 433,92MHz
Einstellung der Parameter und Logiken	TRIMMER und DIP SWITCH
Max. Anzahl abspeicherbare Fernbedienungen	63
Max. Leistung	750W
Max. Betriebszeit	90s

Verwendbare Sendertypen:

Alle kompatiblen Sender mit ROLLING CODE ((ER-Ready)).

3) VOBEREITUNG ROHRE Fig. A

Bereiten Sie die elektrische Anlage vor und nehmen Sie dabei auf die geltenden Bestimmungen für elektrische Anlagen CEI 64-8, IEC364, Harmonisierung HD384 sowie die sonstigen nationalen Normen Bezug.

4) ANSCHLUSS KLEMMLEISTE Fig. C

Für das elektrische Schaltbild und den Kabelquerschnitt siehe das Handbuch des Antriebs.

Nach der Verlegung der Kabel in den Kabelkanälen und der Befestigung der verschiedenen Komponenten der Automatisierung an den vorgesehenen Punkten wird der Anschluss gemäß den Angaben auf den Schaltplänen in den entsprechenden Anweisungshandbüchern vorgenommen. Schließen Sie die Phase, den Nullleiter und die Erdung an (obligatorisch).

HINWEISE – Bitte beachten Sie bei den Verkabelungs- und Installationsarbeiten die geltenden Bestimmungen sowie die Regeln der guten Technik. Die Leiter, die mit unterschiedlichen Spannungen gespeist werden, müssen physisch voneinander getrennt oder mit zusätzlichen Isolierungen von zumindest 1 mm isoliert werden. Die Leiter müssen in der Nähe der Klemmen an einer zusätzlichen Befestigung verankert werden, zum Beispiel mit Kabelbindern. Alle Verbindungskabel müssen vom Poller fern gehalten werden.

ACHTUNG! Verwenden Sie für den Anschluss an das Stromnetz mehradrige Kabel mit einem Mindestquerschnitt von $3 \times 1,5 \text{ mm}^2$ vom Typ, der von den geltenden Bestimmungen vorgeschrieben wird. Verwenden Sie für den Anschluss der Motoren Kabel mit einem Mindestquerschnitt von $1,5 \text{ mm}^2$ vom Typ, der von den geltenden Bestimmungen vorgeschrieben wird. Das Kabel muss zumindest H05RN-F sein.

5) SICHERHEITSVORRICHTUNGEN

Anmerkung: Nur empfangende Sicherheitsvorrichtungen mit freiem Austauschkontakt verwenden.

5.1) ÜBERPRÜFTE GERÄTE Fig. G

5.2) ANSCHLUSS VON 1 FOTOZELLENPAAR NICHT ÜBERPRÜFT Abb. B1

5.3) ANSCHLUSS VON 1 FOTOZELLENPAAR ÜBERPRÜFT Abb. B2



ACHTUNG!

Die von der Norm EN 12453 vorgesehenen Werte der Stoßkräfte werden nur bei Verwendung von an die Karte angeschlossenen (aktiven) Tastleisten eingehalten.

6) ABSPEICHERUNG FERNBEDIENUNG FIG. D

7) INVERSION DER ÖFFNUNGSRICHTUNG Fig. E

8) EINSTELLVERFAHREN

- Überprüfen Sie vor dem Einschalten die elektrischen Anschlüsse.
- Nehmen Sie die Einstellung der folgenden Parameter vor:
Zeit automatische Schließung,
Arbeitszeit

Verdrängungszeit bei Schließung

- Nehmen Sie die Einstellung der Logiken vor.

ACHTUNG! Ein falsche Einstellung kann zur Verletzung von Personen oder Tieren sowie zu Sachschäden führen.

ACHTUNG! Stellen Sie sicher, dass der Wert der Kraft, gemessen an den gemäß Norm EN 12445 vorgesehenen Punkte, kleiner als der in der Norm EN 12453 angegeben ist.

9) ELEKTROSCHLOSS FIG. C1-C2

ACHTUNG: Bei Torflügeln mit einer Länge von mehr als 3 m muss ein Elektroschloss installiert werden.

TASTEN

TASTEN	Beschreibung
S1	Hinzufügen Taste Start Ordnet die gewünschte Taste dem Befehl Start zu
S2	Hinzufügen Taste Fußgänger Ordnet die gewünschte Taste dem Befehl Fußgänger zu
S2 > 5s	Bestätigt die an der Einstellung der Parameter und der Funktionslogiken vorgenommenen Änderungen
S1 + S2 > 10s	Liste löschen ACHTUNG! Entfernt alle abgespeicherten Fernbedienungen vollständig aus dem Speicher des Empfängers.

LED-ANZEIGEN:

POWER	Bleibt an: - Netz vorhanden - Karte gespeist - Sicherungen intakt
START	An: aktivierung Eingang START
OPEN	An: aktivierung Eingang OPEN
STOP	Aus: aktivierung Eingang STOP
PHOT	Aus: aktivierung Eingang Fotozelle PHOT
FAULT 1	Diagnose des Eingangs Überprüfung Sicherheit Eingang PHOT
BAR	Aus: Aktivierung Eingang Tastleiste BAR
FAULT 2	Diagnose des Eingangs Überprüfung Sicherheit Eingang BAR
ERR	Aus: kein Fehler AN: siehe Tabelle Fehlerdiagnose
RADIO (GRÜN)	Aus: Funkprogrammierung deaktiviert Nur LED Radio blinkend: Funkprogrammierung aktiv, warten versteckte Taste. Synchron mit LED Set blinkend: Löschen der Funkbefehle läuft An: Funkprogrammierung aktiv, warten gewünschte Taste.
SET	An: siehe Tabelle Fehlerdiagnose Synchron mit LED Radio blinkend: Löschen der Funkbefehle läuft

TABELLE ERR

		Led ERR		
		An	langsam Blinken	schnelles Blinken
Led SET	Aus		Test Fotozellen, Leiste oder Leiste 8k2 fehligeschlagen	
	An	Interner Fehler Kontrolle Systemüberwachung - Versuchen Sie, die Karte aus- und wieder einzuschalten, oder drücken Sie die Taste S2. Bitte wenden Sie sich an den technischen Kundendienst, falls das Problem fortbesteht.	- Anschluss Fotozellen und/oder Einstellungen Logiken kontrollieren	
	Blinkleuchte langsam	Fehler Test Hardware Karte - Anschlüsse am Motor kontrollieren - Hardware-Probleme an der Karte (Kundendienst kontaktieren)		Geänderte Parameter und/oder Funktionslogiken zur Bestätigung für 5s S2 drücken.

MONTAGEANLEITUNG

D814011 00100_04



	Klemme	Definition	Beschreibung			
Stromversorgung	L	PHASE	Einphasige Speisung			
	N	NULLLEITER				
Motor	10	BETRIEB + KONDENSATOR	Anschluss Motor und Kondensator			
	11	COM				
	12	BETRIEB + KONDENSATOR				
	14	BETRIEB + KONDENSATOR	Anschluss Motor und Kondensator 2. . ⚠ Hinweis: bei T3=0 kein Kabel an die Klemmen 14-15-16 anschließen			
	15	COM				
	16	BETRIEB + KONDENSATOR				
Aux	20	AUX 0 – KONTAKT, GESPEIST MIT 230 V (EINSCHALTGLIED) (MAX. 40 W)	Ausgang für BLINKLEUCHTE.			
	21		Der Kontakt bleibt während der Bewegung des Flügels geschlossen.			
Stromversorgung Zubehör	50	0V-	Ausgang Stromversorgung Zubehör.			
	51	24V+				
	52	24 Vsafe+	Ausgang Stromversorgung für überprüfte Sicherheitsvorrichtungen (Sender Fotozellen und Sender Tastleiste). Ausgang nur aktiv während des Manöverzyklusses.			
Bedienelemente	60	Gemein	Gemeine Eingänge START und BAR			
	61	START	Taste Befehl START (N.O.) Funktionsweise nach Logiken "Funktionsweise Einfamilienhaus/Mehrfamilienhaus".			
	62	OPEN	Taste Befehl OPEN (N.O.) Der Befehl führt eine Öffnung aus. Wenn der Eingang geschlossen bleibt, werden die Torflügel geöffnet bis zur Öffnung des Kontakts. Bei offenem Kontakt schließt die Automatisierung nach der Zeit TCA, falls aktiv.			
Sicherheitsvorrichtungen	70	Gemein	Gemeine Eingänge STOP, PHOT und BAR			
	71	STOP	Der Befehl unterbricht das Manöver. (N.C.) Falls nicht verwendet, überbrückt lassen.			
	72	PHOT (*)	Eingang FOTOZELLE (N.C.) Funktionsweise nach Logiken "FOTOZELLE/ FOTOZELLE BEI SCHLIESSUNG". Bei Nichtverwendung den Jumper eingesetzt lassen.			
	73	FAULT 1	Eingang Überprüfung an PHOT angeschlossenen Sicherheitsvorrichtungen.			
	74	BAR / BAR CL / BAR TEST / BAR CL TEST / BAR 8K2 / BAR CL 8K2 (*)	Eingang Tastleiste (N.C.) Falls nicht verwendet, überbrückt lassen.			
			Dip BAR/8K2	überprüfte DIP Eingang Leiste	DIP Funktionsweise Leiste	
			OFF	OFF	OFF	Eingang NC, ohne Überprüfung, Inversion bei Öffnung und Schließung (BAR)
OFF			OFF	ON	Eingang NC, ohne Überprüfung, Inversion nur bei Schließung, bei Öffnung Anhalten (BAR CL)	
OFF			ON	OFF	Eingang NC, ohne Überprüfung, Inversion bei Öffnung und Schließung (BAR TEST)	
OFF			ON	ON	Eingang NC, mit Überprüfung, Inversion nur bei Schließung, bei Öffnung Anhalten (BAR CL TEST)	
ON	OFF	OFF	Eingang 8K2, Inversion bei Öffnung und Schließung (BAR 8K2)			
ON	OFF	ON	Eingang 8K2, Inversion nur bei Schließung, bei Öffnung Anhalten (BAR CL 8K2)			
75	FAULT 2	Eingang Überprüfung an BAR/BAR CL angeschlossenen Sicherheitsvorrichtungen.				
Antenne	Y	ANTENNE	Eingang Antenne. Verwenden Sie eine auf 433 MHz abgestimmte Antenne. Verwenden Sie die Verbindung Antenne-Empfänger ein Koaxialkabel RG58. Das Vorhandensein von metallischen Massen in der Nähe der Antenne kann den Funkempfang stören. Montieren Sie die Antenne bei ungenügender Reichweite des Senders an einer geeigneteren Stelle.			
	#	SHIELD				

(*) Bei Installation von Vorrichtungen vom Typ "D" (wie definiert von EN 12453) mit nicht überprüfem Anschluss wird eine obbligatorische Wartung mit zumindest halbjährlicher Frequenz vorgeschrieben.

(*) In der Europäischen Union EN 12453 zur Begrenzung der Kraft und EN 12445 für das Messverfahren anwende

TABELLE "A" PARAMETER

⚠ Jede Änderung der Parameter/Logiken muss durch Drücken von S2 > 5s bestätigt werden.

Potis	Parameter	 min.	 max.	 default	Beschreibung
T1	Zeit Schließung automatisch [s]	0	120	0	Wartezeit vor der automatischen Schließung. ANMERKUNG: auf 0 einstellen, falls nicht verwendet.
T2	Arbeitszeit [s]	5	90	50%	Stellt die Arbeitszeit der Motoren ein, nach welcher sie anhalten.
T3	Verzögerungszeit Schließung Motor 1 [s]	0	25	25%	Verzögerungszeit bei Schließung des Motors 1 gegenüber dem Motor 2 ANMERKUNG: Für den betrieb mit nur einem aktiven Motor auf 0 einstellen (Flügel 1).

MONTAGEANLEITUNG

TABELLE "B" LOGIKEN

Jede Änderung der Parameter/Logiken muss durch Drücken von S2 > 5s bestätigt werden.

DIP	Logik	Default	Die vorgenommene Einstellung markieren	Beschreibung																																																															
1	Programmierung Fernbedienungen	ON	ON	Aktiviert die Abspeicherung der Fernbedienungen über Funk: 1- Drücken Sie nacheinander die versteckte Taste und die normale Taste (T1-T2-T3-T4) eines bereits in der Standardmodalität mit dem Menü Funk abgespeicherten Senders. 2- Drücken Sie innerhalb von 10 Sek. Die versteckte Taste und die normale Taste (T1-T2-T3-T4) einer abzuspeichernden Fernbedienung. Der Empfänger verlässt die Programmiermodalität nach 10 Sekunden, innerhalb dieser Zeit können weitere neue Fernbedienungen eingegeben werden. Diese Modalität macht den Zugang zur Steuerungskarte nicht erforderlich. WICHTIG: Aktiviert die automatische Eingabe von neuen Fernbedienungen, Clonen und Replay.																																																															
			OFF	Deaktiviert die Abspeicherung der Fernbedienungen über Funk und die automatische Einschaltung der Clonen. Die Fernbedienungen werden nur mit dem entsprechenden Menü Funk oder automatisch mit den Replay abgespeichert. WICHTIG: Deaktiviert die automatische Eingabe von neuen Fernbedienungen und Clonen.																																																															
2	BAR / 8K2	OFF	ON	Als Bar 8k2 konfigurierter Eingang (Fig. G). Eingang für Widerstandskante 8K2. Der Befehl kehrt die Bewegung für 1 Sekunden um.																																																															
			OFF	Als Bar konfigurierter Eingang, Tasteleiste (Fig. G). Der Befehl kehrt die Bewegung für 1 Sekunden um.																																																															
3	Überprüfung Eingang Fotozelle	OFF	ON	Befähigt die Überprüfung der Sicherheitsvorrichtung am Eingang PHOT. (Fig. G)																																																															
			OFF	Überprüfung der Sicherheitsvorrichtungen am Eingang PHOT nicht befähigt. (Fig. G)																																																															
4	Überprüfung Eingang Leiste	OFF	ON	Befähigt die Überprüfung der Sicherheitsvorrichtungen am Eingang BAR. (Fig. G)																																																															
			OFF	Überprüfung der Sicherheitsvorrichtungen am Eingang BAR nicht befähigt. (Fig. G)																																																															
5	Fotozelle Schließung	OFF	ON	Deaktiviert beim Öffnen das Funktionieren der Fotozelle bei Abdunkelung. Beim Schließen schaltet sie direkt um.																																																															
			OFF	Bei Abdunkelung sind die Fotozellen sowohl beim Öffnen, als auch beim Schließen aktiv. Eine Abdunkelung der Fotozelle beim Schließen schaltet die Bewegungsrichtung erst nach der Freigabe der Fotozelle um.																																																															
6	Funktionsweise Eingang Leiste	OFF	ON	Leiste mit Inversion nur aktiv bei Schließung, bei Öffnung Anhalten der Bewegung																																																															
			OFF	Leiste mit Inversion aktiv in beiden Richtungen																																																															
7	Schnelle Schließung	OFF	ON	Schließt drei Sekunden nach der Freigabe der Fotozellen, ohne das Ende der eingestellten TCA abzuwarten.																																																															
			OFF	Logik nicht aktiv																																																															
8	Funktionsweise Einfamilienhaus/ Mehrfamilienhaus	OFF	ON	Einstellung der Funktionsweise der Automatisierung ON = Mehrfamilienhaus <table border="1" style="width: 100%; border-collapse: collapse;"> <thead> <tr> <th colspan="3">Reaktion bei Eingang START (verkabelt oder über Funk):</th> </tr> <tr> <th></th> <th>Einfamilienhaus</th> <th>Mehrfamilienhaus</th> </tr> </thead> <tbody> <tr> <td>GESCHLOSSEN</td> <td>Öffnet</td> <td>Öffnet</td> </tr> <tr> <td>SCHLIESSUNG</td> <td>Stopp</td> <td>Öffnet</td> </tr> <tr> <td>OFFEN</td> <td>Schließt</td> <td>Schließt</td> </tr> <tr> <td>ÖFFNUNG</td> <td>Stop + TCA</td> <td>Keine Auswirkung</td> </tr> <tr> <td>NACH STOPP</td> <td>Öffnet</td> <td>Öffnet</td> </tr> </tbody> </table> <table border="1" style="width: 100%; border-collapse: collapse;"> <thead> <tr> <th colspan="3">Reaktion beim Eingang OPEN (verkabelt):</th> </tr> <tr> <th></th> <th>Einfamilienhaus</th> <th>Mehrfamilienhaus</th> </tr> </thead> <tbody> <tr> <td>GESCHLOSSEN</td> <td>Öffnet</td> <td>Öffnet</td> </tr> <tr> <td>SCHLIESSUNG</td> <td>Öffnet</td> <td>Öffnet</td> </tr> <tr> <td>OFFEN</td> <td>Offen halten + TCA</td> <td>Offen halten + TCA</td> </tr> <tr> <td>ÖFFNUNG</td> <td>Keine Auswirkung</td> <td>Keine Auswirkung</td> </tr> <tr> <td>NACH STOPP</td> <td>Öffnet</td> <td>Öffnet</td> </tr> </tbody> </table> <table border="1" style="width: 100%; border-collapse: collapse;"> <thead> <tr> <th colspan="3">Reaktion beim Eingang FUSSGÄNGER (Funk):</th> </tr> <tr> <th></th> <th>Einfamilienhaus</th> <th>Mehrfamilienhaus</th> </tr> </thead> <tbody> <tr> <td>GESCHLOSSEN</td> <td>Öffnet teilweise</td> <td>Öffnet teilweise</td> </tr> <tr> <td>SCHLIESSUNG</td> <td>Stopp</td> <td>Öffnet teilweise</td> </tr> <tr> <td>OFFEN</td> <td>Schließt</td> <td>Schließt</td> </tr> <tr> <td>ÖFFNUNG</td> <td>Stop + TCA</td> <td>Keine Auswirkung</td> </tr> <tr> <td>NACH STOPP</td> <td>Öffnet teilweise</td> <td>Öffnet teilweise</td> </tr> </tbody> </table>	Reaktion bei Eingang START (verkabelt oder über Funk):				Einfamilienhaus	Mehrfamilienhaus	GESCHLOSSEN	Öffnet	Öffnet	SCHLIESSUNG	Stopp	Öffnet	OFFEN	Schließt	Schließt	ÖFFNUNG	Stop + TCA	Keine Auswirkung	NACH STOPP	Öffnet	Öffnet	Reaktion beim Eingang OPEN (verkabelt):				Einfamilienhaus	Mehrfamilienhaus	GESCHLOSSEN	Öffnet	Öffnet	SCHLIESSUNG	Öffnet	Öffnet	OFFEN	Offen halten + TCA	Offen halten + TCA	ÖFFNUNG	Keine Auswirkung	Keine Auswirkung	NACH STOPP	Öffnet	Öffnet	Reaktion beim Eingang FUSSGÄNGER (Funk):				Einfamilienhaus	Mehrfamilienhaus	GESCHLOSSEN	Öffnet teilweise	Öffnet teilweise	SCHLIESSUNG	Stopp	Öffnet teilweise	OFFEN	Schließt	Schließt	ÖFFNUNG	Stop + TCA	Keine Auswirkung	NACH STOPP	Öffnet teilweise	Öffnet teilweise
			Reaktion bei Eingang START (verkabelt oder über Funk):																																																																
	Einfamilienhaus	Mehrfamilienhaus																																																																	
GESCHLOSSEN	Öffnet	Öffnet																																																																	
SCHLIESSUNG	Stopp	Öffnet																																																																	
OFFEN	Schließt	Schließt																																																																	
ÖFFNUNG	Stop + TCA	Keine Auswirkung																																																																	
NACH STOPP	Öffnet	Öffnet																																																																	
Reaktion beim Eingang OPEN (verkabelt):																																																																			
	Einfamilienhaus	Mehrfamilienhaus																																																																	
GESCHLOSSEN	Öffnet	Öffnet																																																																	
SCHLIESSUNG	Öffnet	Öffnet																																																																	
OFFEN	Offen halten + TCA	Offen halten + TCA																																																																	
ÖFFNUNG	Keine Auswirkung	Keine Auswirkung																																																																	
NACH STOPP	Öffnet	Öffnet																																																																	
Reaktion beim Eingang FUSSGÄNGER (Funk):																																																																			
	Einfamilienhaus	Mehrfamilienhaus																																																																	
GESCHLOSSEN	Öffnet teilweise	Öffnet teilweise																																																																	
SCHLIESSUNG	Stopp	Öffnet teilweise																																																																	
OFFEN	Schließt	Schließt																																																																	
ÖFFNUNG	Stop + TCA	Keine Auswirkung																																																																	
NACH STOPP	Öffnet teilweise	Öffnet teilweise																																																																	
OFF	OFF = Einfamilienhaus																																																																		

9	Widderschlag Öffnung	OFF	ON	Vor der Ausführung der Öffnung schiebt das Tor ca. 2 Sekunden in Richtung Schließung. Dies gestattet ein einfacheres Aushaken des Elektroschlösses. **WICHTIG - Verwenden Sie diese Funktion nicht, falls keine geeigneten Anschläge vorhanden sind.**
OFF	Logik nicht aktiv			
10	Halten Blockierung	OFF	ON	Wenn die Motoren in der Position vollständige Öffnung oder vollständige Schließung mehr als eine Stunde stehen bleiben, werden sie für ca. 3 Sekunden in Richtung Anschlag aktiviert. Diese Operation wird stündlich ausgeführt. Anm.: Diese Funktion hat den Zweck, bei hydraulischen Motoren die eventuelle Reduzierung des Ölvolumens durch den Abfall der Temperatur bei längeren Pausen zu kompensieren, zum Beispiel während der Nacht oder aufgrund von interner Undichtigkeit. **WICHTIG - Verwenden Sie diese Funktion nicht, falls keine geeigneten Anschläge vorhanden sind.**
OFF	Logik nicht aktiv			

1) GENERALIDADES

El cuadro de mandos **ALCORACA** es entregado por el fabricante con configuración estándar. Cualquier variación debe ser programada configurando los TRIMMER y los CONMUTADORES DIP.

Las características principales son:

- Control de los 2 motores monofásicos
- Entradas separadas para los dispositivos de seguridad
- Radio receptor incorporado rolling-code.

La tarjeta cuenta con tablero de bornes desmontable para facilitar aún más su mantenimiento o sustitución. Es entregada con una serie de puentes precableados para facilitar su instalación en obra. **Los puentes corresponden a los bornes: 70-71, 70-72, 70-74. Si los bornes antes indicados son utilizados, quitar sus respectivos puentes.**

COMPROBACIÓN

El cuadro **ALCOR AC A** realiza el control (comprobación) de los relés de marcha y de los dispositivos de seguridad (fotocélulas), antes de realizar cada ciclo de apertura y cierre. En caso de defectos de funcionamiento, comprobar que los dispositivos conectados funcionen correctamente y controlar los cableados.

2) DATOS TÉCNICOS	
Alimentación	110-120V 50/60Hz 220-230V 50/60 Hz
Dimensiones cuadro	Fig. F
Aislamiento red/baja tensión	> 2MOhm 500V ---
Temperatura de funcionamiento	-20 / +50°C
Resistencia dieléctrica	rete/bt 3750V~ por 1 minuto
Alimentación accesorios	24V~ (0,2A absorción máx.)
AUX 0 - Parpadeante Contacto alimentado	120V~ 40W max 230V~ 40W max
Fusibles	Fig. C
Receptor de radio Rolling-Code incorporado	frecuencia 433.92MHz
Configuración de parámetros y lógicas	TRIMMER + DIP SWITCH
Nº máx. radiomandos memorizables	63
Potencia máxima	750W
Tiempo de trabajo máximo	90s - SHYRA AC SL

Versiones de transmisores que se pueden utilizar: Todos los transmisores ROLLING CODE compatibles con: ((€R-Ready)).

3) DISPOSICIÓN DE TUBOS Fig. A

Realizar la instalación eléctrica remitiéndose a las normas vigentes para las instalaciones eléctricas CEI 64-8, IEC364, armonización HD384 y otras normas nacionales.

4) CONEXIÓN TABLERO DE BORNES FIG. C

Para el esquema eléctrico y para la sección de los cables, se remite al manual de instrucciones del servomotor.

Una vez pasados los cables eléctricos adecuados en los canales y fijados los varios componentes de la automatización en los puntos predeterminados, se pasa a conectar los mismos según las indicaciones y los esquemas reproducidos en los manuales de instrucción correspondientes. Realizar la conexión de la fase, del neutro y de tierra (obligatoria).

ADVERTENCIAS - En las operaciones de cableado e instalación seguir las normas vigentes y los principios de buena técnica. Los conductores alimentados con tensiones diferentes deben estar físicamente separados, o bien deben estar debidamente aislados con aislamiento suplementario de al menos 1 mm.

Los conductores deben estar unidos por una fijación suplementaria cerca de los bornes, por ejemplo mediante abrazaderas. Todos los cables de conexión deben ser mantenidos adecuadamente alejados de los disipadores.

¡ATENCIÓN! Para la conexión a la red, utilizar cable multipolar de sección mínima de 3x1,5 mm² y del tipo previsto por las normas vigentes.

Para la conexión de los motores, utilizar cable de sección mínima de 1,5 mm² y del tipo previsto por las normas vigentes.

El cable debe ser al menos igual a H05RN-F.

5) DISPOSITIVOS DE SEGURIDAD

Nota: utilizar solamente dispositivos de seguridad receptores con contacto en intercambio libre.

5.1) DISPOSITIVOS COMPROBADOS Fig.G

5.2) CONEXIÓN DE 1 PAR DE FOTOCÉLULAS NO CONTROLADAS Fig. B1

5.3) CONEXIÓN DE 1 PAR DE FOTOCÉLULAS CONTROLADAS Fig. B2

ATENCIÓN!
Los valores de las fuerzas de impacto previstas según la norma EN12453 son respetados solo mediante el uso de barras sensibles de seguridad activas conectadas a la central de mando.

6) MEMORIZACIÓN RADIOMANDO FIG. D

7) INVERSIÓN DE LA DIRECCIÓN DE APERTURA Fig. E

8) PROCEDIMIENTO DE REGULACIÓN

- Antes de encender comprobar las conexiones eléctricas.
- Configurar los siguientes parámetros:
Tiempo Cierre Automático,
Tiempo Trabajo
Tiempo de desfase durante el cierre
- Configurar las lógicas.

¡ATENCIÓN! Una configuración incorrecta, puede ocasionar daños a personas, animales o cosas.

ATENCIÓN: Controlar que el valor de la fuerza de impacto medido en los puntos previstos por la norma EN 12445 sea inferior al indicado en la norma EN 12453.

9) CERRADURA ELÉCTRICA (Fig. C1-C2)

ATENCIÓN: En el caso de hojas con una longitud superior a 3m, resulta indispensable la instalación de una cerradura eléctrica.

TECLAS

TECLAS	Descripción
S1	Añadir Tecla start asocia la tecla deseada al mando Start.
S2	Añadir Tecla peatonal (SHYRA AC SL) asocia la tecla deseada al mando peatonal.
S2 >5s	Convalidar las modificaciones realizadas en el ajuste de los parámetros y en las lógicas de funcionamiento
S1+S2 >10s	Eliminar Lista ¡ATENCIÓN! Elimina completamente de la memoria del receptor todos los radiomandos memorizados.

SEÑALIZACIÓN LEDS:

POWER	Queda encendido: - Presencia de red - Tarjeta alimentada - Fusibles íntegros
START	Encendido: activación entrada START
OPEN	Encendido: activación entrada peatonal OPEN
STOP	Apagado: activación entrada STOP
PHOT	Apagado: activación entrada fotocélula PHOT Parpadeante: Ninguna fotocélula conectada.
FAULT 1	Diagnóstico de la entrada control de dispositivos de seguridad entrada PHOT
BAR	Apagado: activación entrada canto BAR
FAULT 2	Diagnóstico de la entrada control de dispositivos de seguridad entrada BAR
ERR	Apagado: ningún error ENCENDIDO: véase tabla diagnóstico errores
RADIO (VERDE)	Apagado: programación radio desactivada
	Parpadeante sólo LED Radio: Programación radio activada, espera tecla oculta.
	Parpadeante sincrónico con LED Set: Borrado radiomandos en curso
	Encendido: programación radio activada, espera tecla deseada.
SET	Encendido 1s: Activación canal del receptor radio
	Encendido: véase tabla diagnóstico errores Parpadeante sincrónico con LED Radio: Borrado radiomandos en curso

TABELLA ERRORI:

		Led ERR		
		Encendido	Parpadeante lento	Parpadeante rápido
Led SET	Apagado		Prueba canto, Costa o Costa 8k2 fallida - Comprobar conexión cantos y/o configuraciones parámetros/lógicas	
	Encendido	Error interno de control supervisión sistema. - Intentar apagar y volver a encender la tarjeta o pulsar el botón S2. Si el problema persiste, contactar con la asistencia técnica.		
	Parpadeante lento	Error prueba hardware tarjeta - Comprobar conexiones al motor - Problemas hardware en la tarjeta (contactar con la asistencia técnica)		Han sido modificados los parámetros y/o las Lógicas de funcionamiento, pulsar S2 durante 5 seg. para convalidar.

MANUAL DE INSTALACIÓN

	Borne	Definición	Descripción			
Alimentación	L	FASE	Alimentación monofásica			
	N	NEUTRO				
Motor	10	MARCHA + CONDENSADOR	Conexión motor y condensador			
	11	COM				
	12	MARCHA + CONDENSADOR				
	14	MARCHA + CONDENSADOR	Conexión del motor y del condensador 2. ⚠ Nota: si T3=0 no conectar ningún cable en los bornes 14-15-16			
	15	COM				
	16	MARCHA + CONDENSADOR				
Aux	20	AUX 0 - CONTACTO ALIMENTADO 230V (N.O.) (40W MÁX.)	Salida para PARPADEANTE.			
	21		El contacto queda cerrado durante el desplazamiento de las hojas.			
Alimentación accesorios	50	0V-	Salida alimentación accesorios.			
	51	24V+				
	52	24 Vsafe+	Salida alimentación para dispositivos de seguridad comprados (transmisor fotocélulas y transmisor canto sensible). Salida activa sólo durante el ciclo de maniobra.			
Mandos	60	Común	Común entradas START y OPEN			
	61	START	Pulsador de mando START (N.O.). Funcionamiento según lógicas "Funcionamiento en viviendas / en edificios"			
	62	OPEN	Pulsador de mando OPEN (N.O.). El mando realiza una apertura. Si la entrada permanece cerrada, las hojas permanecen abiertas hasta la apertura del contacto. Con contacto abierto la automatización se cierra después del tiempo de tca, si estuviera activado.			
Dispositivos de seguridad	70	Común	Común entradas STOP, PHOT y BAR			
	71	STOP	El mando interrumpe la maniobra. (N.C.) Si no se utiliza, dejar el puente conectado.			
	72	PHOT (*)	Entrada FOTOCÉLULA (N.C.). Funcionamiento según las lógicas "FOTOCÉLULA/ FOTOCÉLULA EN FASE DE CIERRE". Si no se utiliza, dejar el puente conectado.			
	73	FAULT 1	Entrada comprobación dispositivos de seguridad conectados al PHOT.			
	74	BAR / BAR CL / BAR TEST / BAR CL TEST / BAR 8K2 / BAR CL 8K2 (*)	Entrada canto sensible (N.C.) Si no se utiliza, dejar el puente conectado.			
			Dip BAR/8K2	Dip comprobación entrada canto	Dip funcionamiento canto	
			OFF	OFF	OFF	Entrada NC, sin comprobación, inversión en fase de apertura y cierre (BAR)
			OFF	OFF	ON	Entrada NC, sin comprobación, inversión solamente en fase de cierre, en fase de apertura se logra con el stop (BAR CL)
			OFF	ON	OFF	Entrada NC, con comprobación, inversión en fase de apertura y cierre (BAR TEST)
			OFF	ON	ON	Entrada NC, con comprobación, inversión solamente en fase de cierre, en fase de apertura se logra con el stop (BAR CL TEST)
ON			OFF	OFF	Entrada 8K2, inversión en fase de apertura y cierre (BAR 8K2)	
ON	OFF	ON	Entrada 8K2, inversión solamente en fase de cierre, en fase de apertura se logra con el stop (BAR CL 8K2)			
75	FAULT 2	Entrada comprobación dispositivos de seguridad conectados al BAR.				
Antena	Y	ANTENA	Entrada antena. Usar una antena sintonizada en 433 MHz. Para la conexión Antena-Receptor, usar cable coaxial RG58. La presencia de cuerpos metálicos junto a la antena, puede perturbar la recepción radio. En caso de alcance escaso del transmisor, hay que situar la antena en un punto más adecuado.			
	#	SHIELD				

(*) Si se instalan dispositivos de tipo "D" (tal como los define la EN12453), conectados en modo no comprobado, establecer un mantenimiento obligatorio con frecuencia al menos semestral.

(*) En la Unión Europea aplicar la EN12453 para los límites de fuerza, y la EN12445 para el método de medición.

TABLA "A" - PARÁMETROS

⚠ Cada modificación de parámetros/lógicas debe ser confirmada pulsando S2 > 5s



TRIMMER	Parámetro	 mín.	 máx.	 default	Descripción
T1	Tiempo cierre automático [s]	0	120	0	Tiempo de espera antes del cierre automático. NOTA: Configurar en 0 si no se utiliza.
T2	Tiempo de trabajo [s]	5	90	50%	Regula el tiempo de trabajo de los motores, transcurrido el mismo, se detienen.
T3	Tiempo de retardo cierre motor 1 [s]	0	25	50%	Tiempo retardo en la fase de cierre del motor 1 respecto al motor 2. NOTA: configurar en 0 para el funcionamiento con un solo motor activo (hoja 1).

TABLA "B" - LÓGICAS

 **Cada modificación de parámetros/lógicas debe ser confirmada pulsando S2 > 5s**

DIP	Lógica	Default	Marcar la configuración realizada	Descripción																			
1	Programación de los radiomandos	ON	ON	Habilita la memorización vía radio de los radiomandos: 1- Pulsar en secuencia la tecla oculta y la tecla normal (T1-T2-T3-T4) de un radiomando ya memorizado en modo estándar a través del menú radio. 2- Dentro de los 10 seg. pulsar la tecla oculta y la tecla normal (T1-T2-T3-T4) de un radiomando por memorizar. Al cabo de 10 seg., el receptor sale del modo de programación, dentro de este tiempo se pueden incorporar nuevos radiomandos. Este modo no requiere el acceso al cuadro de mando. IMPORTANTE: Habilita la activación automática de nuevos radiomandos, clones y replay.																			
			OFF	Deshabilita la memorización vía radio de los radiomandos y la activación automática de los clones. Los radiomandos se memorizan utilizando solo el menú Radio específico o de manera automática con los replay. IMPORTANTE: Deshabilita la activación automática de nuevos radiomandos, clones																			
2	BAR / 8K2	OFF	ON	Entrada configurada como Bar 8k2 (Fig.G). Entrada para canto resistivo 8K2. El mando invierte el movimiento durante 1 seg.																			
			OFF	Entrada configurada como Bar, canto sensible (Fig.G). El mando invierte el movimiento durante 1 seg																			
3	Control entrada fotocélula	OFF	ON	Habilita el control de los dispositivos de seguridad en la entrada PHOT. (Fig.G)																			
			OFF	Comprueba los dispositivos de seguridad en la entrada PHOT no habilitada. (Fig.G)																			
4	Control entrada canto	OFF	ON	Habilita el control de los dispositivos de seguridad en la entrada BAR. (Fig.G)																			
			OFF	Comprueba los dispositivos de seguridad en la entrada BAR no habilitada. (Fig.G)																			
5	Fotocélulas en fase de cierre	OFF	ON	En caso de oscurecimiento, excluye el funcionamiento de la fotocélula en fase de apertura. Durante la fase de cierre, invierte inmediatamente.																			
			OFF	En caso de oscurecimiento, las fotocélulas se activan tanto en fase de apertura como de cierre. Un oscurecimiento de la fotocélula en fase de cierre, invierte el movimiento sólo tras la desactivación de la fotocélula.																			
6	Funcionamiento entrada canto	OFF	ON	Canto con inversión activa solo en fase de cierre, durante la fase de apertura se logra la parada del movimiento																			
			OFF	Canto con inversión activa en ambas direcciones																			
7	Cierre rápido	OFF	ON	Cierra tras 3 segundos de la desactivación de las fotocélulas antes de esperar que termine el TCA configurado																			
			OFF	Lógica inactiva																			
8	Funcionamiento en viviendas / en edificios	OFF	ON	Configurar el tipo de funcionamiento de la automatización: ON = en edificios	Reacción en la entrada START (cableada o radio):																		
					<table border="1"> <thead> <tr> <th></th> <th>En viviendas</th> <th>En edificios</th> </tr> </thead> <tbody> <tr> <td>CERRADA</td> <td>Abrir</td> <td>Abrir</td> </tr> <tr> <td>EN FASE DE CIERRE</td> <td>Stop</td> <td>Abrir</td> </tr> <tr> <td>ABIERTA</td> <td>Cerrar</td> <td>Cerrar</td> </tr> <tr> <td>EN FASE DE APERTURA</td> <td>Stop + TCA</td> <td>Ningún efecto</td> </tr> <tr> <td>TRAS STOP</td> <td>Abrir</td> <td>Abrir</td> </tr> </tbody> </table>		En viviendas	En edificios	CERRADA	Abrir	Abrir	EN FASE DE CIERRE	Stop	Abrir	ABIERTA	Cerrar	Cerrar	EN FASE DE APERTURA	Stop + TCA	Ningún efecto	TRAS STOP	Abrir	Abrir
						En viviendas	En edificios																
			CERRADA	Abrir	Abrir																		
			EN FASE DE CIERRE	Stop	Abrir																		
			ABIERTA	Cerrar	Cerrar																		
EN FASE DE APERTURA	Stop + TCA	Ningún efecto																					
TRAS STOP	Abrir	Abrir																					
Reacción en la entrada OPEN (cableada):																							
<table border="1"> <thead> <tr> <th></th> <th>En viviendas</th> <th>En edificios</th> </tr> </thead> <tbody> <tr> <td>CERRADA</td> <td>Abrir</td> <td>Abrir</td> </tr> <tr> <td>EN FASE DE CIERRE</td> <td>Abrir</td> <td>Abrir</td> </tr> <tr> <td>ABIERTA</td> <td>Mantener abierto + TCA</td> <td>Mantener abierto + TCA</td> </tr> <tr> <td>EN FASE DE APERTURA</td> <td>Ningún efecto</td> <td>Ningún efecto</td> </tr> <tr> <td>TRAS STOP</td> <td>Abrir</td> <td>Abrir</td> </tr> </tbody> </table>		En viviendas	En edificios	CERRADA	Abrir	Abrir	EN FASE DE CIERRE	Abrir	Abrir	ABIERTA	Mantener abierto + TCA	Mantener abierto + TCA	EN FASE DE APERTURA	Ningún efecto	Ningún efecto	TRAS STOP	Abrir	Abrir					
	En viviendas	En edificios																					
CERRADA	Abrir	Abrir																					
EN FASE DE CIERRE	Abrir	Abrir																					
ABIERTA	Mantener abierto + TCA	Mantener abierto + TCA																					
EN FASE DE APERTURA	Ningún efecto	Ningún efecto																					
TRAS STOP	Abrir	Abrir																					
OFF	OFF = en viviendas	Reacción en la entrada PEATONAL (radio):																					
		<table border="1"> <thead> <tr> <th></th> <th>En viviendas</th> <th>En edificios</th> </tr> </thead> <tbody> <tr> <td>CERRADA</td> <td>Abrir parcialmente</td> <td>Abrir parcialmente</td> </tr> <tr> <td>EN FASE DE CIERRE</td> <td>Stop</td> <td>Abrir parcialmente</td> </tr> <tr> <td>ABIERTA</td> <td>Cerrar</td> <td>Cerrar</td> </tr> <tr> <td>EN FASE DE APERTURA</td> <td>Stop + TCA</td> <td>Ningún efecto</td> </tr> <tr> <td>TRAS STOP</td> <td>Abrir parcialmente</td> <td>Abrir parcialmente</td> </tr> </tbody> </table>		En viviendas	En edificios	CERRADA	Abrir parcialmente	Abrir parcialmente	EN FASE DE CIERRE	Stop	Abrir parcialmente	ABIERTA	Cerrar	Cerrar	EN FASE DE APERTURA	Stop + TCA	Ningún efecto	TRAS STOP	Abrir parcialmente	Abrir parcialmente			
			En viviendas	En edificios																			
CERRADA	Abrir parcialmente	Abrir parcialmente																					
EN FASE DE CIERRE	Stop	Abrir parcialmente																					
ABIERTA	Cerrar	Cerrar																					
EN FASE DE APERTURA	Stop + TCA	Ningún efecto																					
TRAS STOP	Abrir parcialmente	Abrir parcialmente																					
9	Golpe de ariete en fase de apertura	OFF	ON	Antes de abrir la cancela, empujar durante aproximadamente 2 segundos en fase de cierre. Esto permite que la cerradura eléctrica se desenganche más fácilmente. IMPORTANTE - En caso de falta de los topes de parada mecánicos adecuados, no usar esta función.																			
			OFF	Lógica no activada																			
10	Mantenimiento bloqueo	OFF	ON	Si los motores permanecen parados en posición de apertura total o cierre total durante más de una hora, se activan en la dirección de tope durante aproximadamente 3 segundos. Esta operación es realizada cada hora. NOTA IMPORTANTE: Esta función tiene como finalidad compensar, en los motores oleodinámicos la eventual reducción de volumen del aceite causada por la disminución de la temperatura durante las pausas prolongadas, por ejemplo durante la noche, o por las pérdidas internas. IMPORTANTE - En caso de falta de los topes de parada mecánicos adecuados, no usar esta función.																			
			OFF	Lógica no activada																			

1) ALGEMEEN

Het bedieningspaneel **ALCORACA** wordt door de fabrikant met standaard instellingen geleverd. Alle mogelijke variaties moeten ingesteld worden door middel van de configuratie van de TRIMMERS en de DIP SWITCHES.

Ondersteunt de protocollen EELINK en U-LINK.

De voornaamste kenmerken zijn:

- Controle van 2 eenfase motoren
- Afzonderlijke ingangen voor de veiligheden
- Ingebouwde radio-ontvanger rolling-code.

De kaart is uitgerust met een verwijderbare verbindingsstrip om het onderhoud of de vervanging eenvoudiger te maken. De kaart wordt geleverd met een serie voorbekabelde geleiderbruggen om het werk van de installateur te vergemakkelijken. De geleiderbruggen betreffen de klemmen: 70-71, 70-72, 70-74. Verwijder de geleiderbruggen als u de genoemde klemmen gebruikt.

CONTROLE

Het paneel **ALCORACA** controleert het bedrijfsrelais en de veiligheidsinrichtingen (fotocellen), vóór het uitvoeren van iedere openings- en sluitingscyclus. In geval van storingen de normale werking van de aangesloten inrichtingen en de bekabelingen controleren.

2) TECHNISCHE GEGEVENS

Voeding	110-120V 50/60Hz 220-230V 50/60 Hz
Afmetingen paneel	Zie Fig. F
Isolatiernetwerk/lagespanning	> 2MΩ 500V $\overline{---}$
Bedrijfstemperatuur	-20 / +50°C
Diëlektrische sterkte	netwerk/bt 3750V~ gedurende 1 minuut
Voeding accessoires	24V~ (0,2A max. absorptie)
AUX 0 zwaailicht	120V~40W max 230V~40W max
Zekeringen	Zie Fig. C
Radio-ontvanger Rolling-Code geïntegreerd	frequentie 433.92MHz
Instelling parameters en logica's	TRIMMERS en de DIP SWITCHES
Max. aantal afstandsbedieningen die in het geheugen kunnen worden opgeslagen	63
Maximum vermogen	750W
Maximale werkingstijd	90s

Bruikbare versies zenders:

Alle zenders ROLLING CODE compatibel met

**3) VOORBEREIDING LEIDINGEN FIG. A**

De elektrische installatie voorbereiden onder verwijzing naar de geldende normen voor de elektrische installaties CEI 64-8, IEC364, harmonisatie HD384 en andere nationale normen.

4) AANSLUITING AANSLUITKAST FIG. C

Raadpleeg de handleiding van de actuator voor het bedradingschema en de doorsnede van de kabels.

Na de passende elektrische kabels door de kanalen te hebben gevoerd en de verschillende componenten van het automatiseringssysteem op de vooraf gekozen punten bevestigd te hebben, wordt overgegaan tot hun aansluiting volgens de aanwijzingen en de schema's aanwezig in de desbetreffende instructiehandleidingen. De verbinding van de fase, de neutraal en de aarde uitvoeren (verplicht). **WAARSCHUWINGEN** – Tijdens de bekabelings- en installatiewerkzaamheden de geldende normen raadplegen en in ieder geval de geldende technische normen. De met verschillende spanningen gevoede geleiders moeten fysiek gescheiden worden, of op passende wijze geïsoleerd worden met min. 1 mm extra isolatie. De geleiders moeten verbonden worden door een extra bevestiging in de buurt van de klemmen, bijvoorbeeld met behulp van bandjes. Houd de verbindingskabels op grote afstand van de koellichamen.

OPGELET! Voor de aansluiting op het netwerk, een meeraderige kabel gebruiken met een doorsnede van min. 3x1,5 mm² en van het type voorzien door de geldende normen. Voor de aansluiting van de motoren, een kabel gebruiken met een doorsnede van min. 1,5 mm² en van het type voorzien door de geldende normen.

De kabel moet minstens overeenstemmen met H05RN-F.

5) VEILIGHEIDSRICHTINGEN

Opmerking: alleen ontvangende veiligheidsinrichtingen gebruiken met vrij uitwisselbaar contact.

5.1) "TRUSTED DEVICES" FIG. G**5.2) AANSLUITING VAN 1 STEL FOTOCELLEN NIET GECONTROLEERD AFB. B1****5.3) AANSLUITING VAN 1 STEL FOTOCELLEN GECONTROLEERD AFB. B2****OPGELET!**

De waarden van de stootkracht van de norm EN12453 worden uitsluitend nageleefd als de (actieve) contactranden op de kaart zijn aangesloten.

6) GEHEUGENOPSLAG AFSTANDSBEDIENING FIG. D**7) DE OPENINGSRICHTING OMKEREN Fig. E****8) AFSTELLINGSPROCEDURE**

- Voor het aanzetten, de elektrische aansluitingen controleren.
- De instelling van onderstaande parameters uitvoeren: Tijd Automatische Sluiting, Werktijd
- Tijd faseverschuiving tijdens sluiting
- De instelling van de logica's uitvoeren.

OPGELET! Een verkeerde instelling kan leiden tot schade aan personen, dieren of voorwerpen.



LET OP: Controleren of de waarde van de botsingskracht gemeten in de punten voorzien door de norm EN12445, lager is dan hetgeen aangegeven in de norm EN 12453.

Om een beter resultaat te behalen, wordt aanbevolen de autosem met stilstandende motoren uit te voeren (dat wil zeggen niet oververhit door een groot aantal opeenvolgende manoeuvres).

9) ELEKTRISCH SLOT FIG. C1-C2

LET OP: In het geval van vleugels langer dan 3 m., is de installatie van een elektrisch slot absoluut noodzakelijk.

TOETSEN

TOETSEN	Beschrijving
S1	Toets start toevoegen associeert de gewenste toets met het Start-commando
S2	Voetgangerstoets toevoegen associeert de gewenste toets met het Voetgangerscommando
S2 >5s	Bevestigt de wijzigingen die aan de afstelling van de parameters en aan de werkingslogica zijn aangebracht
S1+ S2 >10s	Lijst Verwijderen OPGELET! Hiermee worden alle opgeslagen afstandsbedieningen volledig uit het geheugen van de ontvanger verwijderd.

SIGNALERINGEN LEDS:

POWER	Blijft aan: - Aanwezigheid netwerk - Kaart gevoed - Zekering in goede conditie
START	Aan: activering ingang START
OPEN	Aan: activering ingang voetgangers OPEN
STOP	Uit: activering ingang STOP
PHOT	Uit: activering ingang fotocel PHOT Knippert: geen enkele fotocel aangesloten.
FAULT 1	Diagnose van de ingang controle beveiligingen ingang PHOT
BAR	Uitgeschakeld: activering ingang rand BAR
FAULT 2	Diagnose van de ingang controle beveiligingen ingang BAR
ERR	Uit: geen fout AAN: zie tabel foutdiagnose
RADIO (GROEN)	Uit: programmering radio gedeactiveerd Alleen led radio knippert: Programmering radio actief, wachten op verborgen toets Knippert synchroon met Set led: Bezigt met annuleren afstandsbedieningen Aan: programmering radio actief, wachten op gewenste toets 1 s aan: Activering kanaal van de radio-ontvanger
SET	Aan: zie tabel foutdiagnose Knippert synchroon met Radio led: Bezigt met annuleren van afstandsbedieningen

LED ERR:

		Led ERR		
		Aan	Knippert langzaam	Knippert snel
Led SET	Uit		Test fotocellen. Rand of Rand 8k2 mislukt - Controleer aansluiting fotocellen en/of instellingen logica's	
	Aan	Interne fout in controle toezicht systeem - Proberen de kaart uit en weer aan te zetten of de knop S2 indrukken. Als het probleem aanhoudt, contact opnemen met de technische servicedienst.		
	Knippert langzaam	Fout kaart hardware test - Controleer de aansluitingen op de motor - Hardwareproblemen aan de kaart (contact opnemen de met technische servicedienst)		Werkingslogica's en/of parameters gewijzigd, S2 5 sec lang indrukken ter bevestiging.

INSTALLATIEHANDLEIDING



D814011 00100_04

	Klem	Definitie	Beschrijving			
Voeding	L	FASE	Eénfasige voeding			
	N	NEUTRAAL				
Motor	10	BEDRIJF + CONDENSATOR	Aansluiting motor en condensator			
	11	COM				
	12	BEDRIJF + CONDENSATOR				
	14	BEDRIJF + CONDENSATOR	Aansluiting motor en condensator 2. ⚠ Opmerking: indien T3=0 moet geen kabel worden aangesloten op de klemmen 14-15-16			
	15	COM				
	16	BEDRIJF + CONDENSATOR				
Aux	20	AUX 0 – CONTACT GEVOED 24V (N.O.) (1A MAX)	Uitgang voor KNIPPERLICHT.			
	21		Het contact blijft gesloten tijdens de beweging van de vleugels.			
Voeding accessoires	50	0V-	Uitgang voeding accessoires.			
	51	24V+				
	52	24 Vsafe+		Uitgang voeding voor trusted veiligheidsinrichtingen (zender fotocellen en zender gevoelige rand). Uitgang alleen actief tijdens de manoeuvre cyclus.		
Commando's	60	Normaal	Normaal ingangen START en OPEN			
	61	START	Knop START-commando (N.O.). Werking volgens logica's "Werking residentieel / gemeenschappelijk".			
	62	OPEN	Knop OPEN-commando (N.O.) Het commando voert een opening uit. Als de ingang gesloten blijft, blijven de vleugels open tot de opening van het contact. Bij open contact sluit het automatiseringssysteem na de tca-tijd, indien geactiveerd.			
Veiligheden	70	Normaal	Normaal ingangen STOP, PHOT en BAR			
	71	STOP	Het commando onderbreekt de manoeuvre. (N.C.) Indien niet gebruikt, de brug niet verwijderen.			
	72	PHOT (*)	Ingang FOTOCEL (N.C.) Werking volgens de logica's "FOTOCEL/ FOTOCEL BIJ SLUITING". Indien niet gebruikt, de brug niet verwijderen.			
	73	FAULT 1	Ingang controle veiligheidsinrichtingen aangesloten op PHOT.			
	74	BAR / BAR CL / BAR TEST / BAR CL TEST / BAR 8K2 / BAR CL 8K2 (*)	Ingang gevoelige rand (N.C.). Indien niet gebruikt, de brug niet verwijderen			
			Dip BAR/8K2	Dip verificatie ingang rand	Dip werking rand	
			OFF	OFF	OFF	Ingang NC, zonder verificatie, omkering tijdens openen en sluiten (BAR)
			OFF	OFF	ON	Ingang NC, zonder verificatie, omkering enkel tijdens sluiten, stop tijdens openen (BAR CL)
OFF			ON	OFF	Ingang NC, met verificatie, omkering tijdens openen en sluiten (BAR TEST)	
OFF			ON	ON	Ingang NC, met verificatie, omkering enkel tijdens sluiten, stop tijdens openen (BAR CL TEST)	
ON			OFF	OFF	Ingang 8K2, omkering tijdens openen en sluiten (BAR 8K2)	
ON	OFF	ON	Ingang 8K2, omkering enkel tijdens sluiten, stop tijdens openen (BAR CL 8K2)			
75	FAULT 2	Ingang controle veiligheidsinrichtingen aangesloten op BAR/BAR CL.				
Antenne	Y	ANTENNE	Ingang antenne.			
	#	SHIELD	Een antenne gebruiken afgestemd op 433MHz. Voor de aansluiting Antenne-Ontvanger coaxiaalkabel RG58 gebruiken. De aanwezigheid van metalen massa's op de antenne, kan de radio-ontvangst storen. In geval van gebrekkige reikwijdte van de zender, de antenne naar een meer geschikt punt verplaatsen.			

(*) Als er inrichtingen type "D" geïnstalleerd worden (zoals gedefinieerd door EN12453), die anders dan trusted aangesloten zijn, verplicht halfjaarlijks onderhoud voorschrijven.
 (*) Dans l'Union européenne appliquez la EN12453 pour les limites de force et la EN12445 pour la méthode de mesure.

TABEL "A"- PARAMETERS

⚠ Elke wijziging aan parameters/logica dient te worden bevestigd door meer dan 5s op S2 te drukken

TRIMMER	Parameter	 min.	 max.	 default	Beschrijving
T1	Tijd automatische sluiting [s]	0	120	0	Wachttijd vóór de automatische sluiting. OPMERKING: Instellen op 0, indien niet gebruikt.
T2	Werktijd [s]	5	90	50%	Regelt de bedrijfstijd van de motoren, waarna ze worden stilgelegd.
T3	Vertragingstijd sluiting motor 1 [sec.]	0	25	25%	Vertragingstijd bij sluiting van motor 1 t.o.v motor 2 OPMERKING: instellen op 0 voor werking met één motor actief (vleugel 1).

INSTALLATIEHANDLEIDING

TABEL "B" - LOGICA'S

Elke wijziging aan parameters/logica dient te worden bevestigd door meer dan 5s op S2 te drukken

DIP	Logica	Default	Uitgevoerde instelling aanvinken	Beschrijving
1	Programmering afstandsbedieningen	ON	ON	Hiermee wordt de opslag van de afstandsbedieningen via radio geactiveerd: 1- Na elkaar drukken op de verborgen toets en de normale toets (T1-T2-T3-T4) van een reeds opgeslagen afstandsbediening in standaardmodus via het menu radio. 2- Binnen 10 sec. drukken op de verborgen toets en de normale toets (T1-T2-T3-T4) van een afstandsbediening die moet worden opgeslagen. De ontvanger verlaat de programmeringsmodus na 10 sec., binnen deze tijd is het mogelijk nieuwe afstandsbedieningen in te voeren. Voor deze modus is de toegang tot het bedieningspaneel niet vereist. BELANGRIJK: Voor de activering van de automatische invoer van nieuwe afstandsbedieningen, klonen en replay.
			OFF	Deactiveert het via radio opslaan in het geheugen van de afstandsbedieningen en het automatisch invoeren van de klonen. De afstandsbedieningen worden alleen opgeslagen door middel van het speciale Radio menu of automatisch met de replays. BELANGRIJK: Deactiveert de automatische invoer van nieuwe afstandsbedieningen, klonen
2	BAR / 8K2	OFF	ON	Ingang geconfigureerd als Bar 8k2 (Fig.G). Ingang voor resistieve rand 8K2. Het commando draait de beweging 1 sec. om.
			OFF	Ingang geconfigureerd als Bar, gevoelige rand (Fig.G). Het commando draait de beweging 1 sec. om.
3	Controle ingang fotocel	OFF	ON	Activeert de controle van de beveiligingen op de ingang PHOT. (Fig.G)
			OFF	Controle van de beveiligingen op de ingang PHOT niet geactiveerd. (Fig.G)
4	Controle ingang rand	OFF	ON	Activeert de controle van de beveiligingen op de ingang BAR. (Fig.G)
			OFF	Controle van de beveiligingen op de ingang BAR niet geactiveerd. (Fig.G)
5	Fotocellen bij sluiting	OFF	ON	In geval van verduistering is de werking van de fotocel bij opening uitgesloten. In sluitingsfase, wordt er onmiddellijk omgekeerd.
			OFF	In geval van verduistering zijn de fotocellen zowel bij opening als bij sluiting actief. Door verduistering van de fotocel bij sluiting wordt de beweging omgekeerd na de vrijgave van de fotocel.
6	Werking ingang rand	OFF	ON	Rand met omkering uitsluitend geactiveerd tijdens het sluiten, tijdens het openen wordt de beweging gestopt.
			OFF	Rand met omkering in beide richtingen geactiveerd
7	Vertragingsafstand	OFF	ON	Sluit 3 seconden na de vrijgave van de fotocellen, alvorens te wachten op het einde van de ingestelde TCA
			OFF	Logica niet actief
8	Werking residentieel / gemeenschappelijk	OFF	ON	Stel de werking van de automatisering in: ON = Gemeenschappelijk
			OFF	OFF = Residentieel
		OFF	ON	Reactie bij ingang START (bekabeld of radio)
			OFF	Reactie bij ingang OPEN (bekabeld):
OFF	ON	Reactie bij ingang VOETGANGER (radio):		
	OFF			
9	Drukstoot bij opening	OFF	ON	Alvorens te openen, duwt het hek circa 2 seconden lang in sluitingsrichting. Dit maakt een eenvoudigere ontkoppeling van het elektrische slot mogelijk. BELANGRIJK - Deze functie niet gebruiken in afwezigheid van geschikte mechanische stopnokken.
			OFF	Logica niet actief
10	Handhaving blokkering	OFF	ON	Als de motoren langer dan een uur stil blijven staan in positie van volledige opening of volledige sluiting, worden ze 3 seconden lang geactiveerd in de richting van de aanslag. Deze handeling wordt ieder uur uitgevoerd. N.B.: Het doel van deze functie is om bij de hydraulische motoren de eventuele verlaging van het olievolume te compenseren, te wijten aan de temperatuurverlaging tijdens langere pauzes, bijvoorbeeld 's nachts of te wijten aan interne lekkages. BELANGRIJK - Deze functie niet gebruiken in afwezigheid van geschikte mechanische stopnokken.
			OFF	Logica niet actief



www.bft-automation.com

BFT Spa

Via Lago di Vico, 44 **ITALY**
36015 Schio (VI)
T +39 0445 69 65 11
F +39 0445 69 65 22

SPAIN

BFT GROUP ITALIBERICA DE AUTOMATISMOS SL
Camí de Can Bassa, 6, 08401 Granollers, Barcelona, Spagna

FRANCE

AUTOMATISMES BFT FRANCE SAS
50 rue jean zay
69800 Saint-Priest, Francia

GERMANY

BFT ANTRIEBSSYSTEME GMBH
Faber-Castell-Straße 29, 90522 Oberasbach, Germania

UNITED KINGDOM

BFT AUTOMATION UK LTD
Unit C2-C3 The Embankment Business Park, Vale Road Heaton Mersey Stockport Cheshire SK4 3GL United Kingdom

BFT AUTOMATION (SOUTH) LTD
Enterprise House Murdock Road, Dorcan, Swindon, England, SN3 5HY

PORTUGAL

BFT PORTUGAL SA
Urb. Pedrulha lote 9 - Apartado 8123, 3025-248 Coimbra Portugal

POLAND

BFT POLSKA SP ZOO
Marecka 49, 05-220 Zielonka, Polonia

IRELAND

BFT AUTOMATION IRELAND
Unit D3 City Link Business Park, Old Naas Road, Dublin

CROATIA

BFT ADRIA DOO
Obrovac 39, 51218, Dražice, Croazia

CZECH REPUBLIC

BFT CZ SRO
Ustecka 533/9, 184 00 Praha 8, Czech

TURKEY

BFT OTOMASYON KAPI
Şerifali Mahallesi, no, 34775 Ümraniye/İstanbul, Turchia

U.S.A.

BFT AMERICAS INC.
1200 S.W. 35th Avenue Suite B Boynton Beach FL 33426

AUSTRALIA

BFT AUTOMATION AUSTRALIA PTY
29 Bentley St, Wetherill Park NSW 2164, Australia

EMIRATES

BFT MIDDLEEAST FZCO
FZS2 AA01 -PO BOX 262200, Jebel Ali Free Zone South Zone 2, Dubai - United Arab

NEW ZEALAND

BFT AUTOMATION NEW ZEALAND
224/A Bush Road, Rosedale, Auckland, New Zealand