



Raccordi a pressare multipinza

16x2 20x2 26x3 32x3 40x3,5

50x4 63x4,5 75x5 90x7

Scheda tecnica
0509IT 04/2024



I raccordi a pressare RM sono adatti per utilizzo in impianti di distribuzione dell'acqua calda e fredda per usi sanitari o di riscaldamento/raffrescamento.

L'ampia gamma di figure e misure disponibili supportata dai componenti dei sistemi da tempo noti ed usualmente impiegati, consente di risolvere ogni problematica di cantiere in distribuzioni di tipo tradizionale od a collettore, a seconda delle esigenze dettate da vincoli di spazio, scelte tecniche od economiche, utilizzando tubazioni in PEX, Pb o multistrato.

Le principali caratteristiche sono: - prestazioni di tenuta migliorate grazie ad un nuovo profilo del raccordo;
- possibilità di pressatura con varie tipologie di pinza (raccordo multipinza).

La progettazione e produzione dei raccordi è stata curata nei minimi particolari conferendo particolare affidabilità ai componenti per facilitare il lavoro dell'installatore mettendolo in condizioni di massima sicurezza.

Tra le peculiarità principali si identificano la bussola in acciaio inox con svasatura per facilitare l'imbocco del tubo, l'anello fermabussola per il controllo visivo del corretto inserimento a fondo della tubazione da collegare (condizione necessaria per garantire una salda pressatura), il setto isolatore per giunzioni di tubi multistrato (la pellicola in alluminio, come noto, può andare ad intaccare le raccorderie di collegamento a causa di fenomeni di tipo elettrochimico).

I raccordi sono forniti completamente montati e la misura delle tubazioni corrispondenti è chiaramente impressa sulla bussola. Nel caso di installazioni sotto traccia, evitare il contatto tra l'impasto cementizio e le parti metalliche del raccordo.

È consigliabile realizzare una giunzione ispezionabile, per esempio utilizzando una scatola in plastica da incasso, o quantomeno isolata rispetto alla struttura e libera di dilatarsi, cosicché si evitano reazioni chimiche sulle superfici metalliche e tensioni dovute alla dilatazione termica.



© VIDEO

Inquadra con lo smartphone o il tablet il QR-Code per visualizzare il video-tutorial.

Dati tecnici

Caratteristiche tecniche



- Campo di temperatura: 5+110 °C
- Pressione massima di esercizio: 10 bar
- Ideonei per impianti idraulici (riscaldamento, raffrescamento e acqua sanitaria)

Materiali

- Corpo in ottone stampato CW617N - EN 12165 (da Ø 16 a 63 mm)
- Corpo in ottone fuso CC770S - EN 1982 (da Ø 75 a 90 mm)
- Anello fermabussola in ottone CW614N - EN 12164 (da Ø 16 a 63 mm)
- Anello fermabussola in plastica HD-PE (da Ø 75 a 90 mm)
- Bussola di compressione in acciaio inox AISI 304
- Doppio O-Ring nero di tenuta in EPDM, conforme EN 681-1, idoneo per distribuzione acqua potabile

Caratteristiche principali

Profili pinze utilizzabili

MISURA DEL TUBO [mm]	PROFILO PINZE	
16 x 2	TH - H - U	
20 x 2	TH - H - U	
26 x 3	TH - H	
32 x 3	TH - H - U	
40 x 3,5	TH - U	
50 x 4	TH - U	
63 x 4,5	TH	
75 x 5	U	
90 x 7	U	

Specifiche tecniche delle tubazioni multistrato

MISURA DEL TUBO [mm]	Ø ESTERNO MEDIO [mm]	Ø INTERNO MEDIO [mm]	SPESSORE [mm]
16 x 2	16,0 - 16,2	11,8 - 12,0	2,0 - 2,2
20 x 2	20,0 - 20,2	15,8 - 16,0	2,0 - 2,2
26 x 3	26,0 - 26,25	19,8 - 20,2	3,0 - 3,2
32 x 3	32,0 - 32,25	25,8 - 26,1	3,0 - 3,2
40 x 3,5	40,0 - 40,3	32,95 - 33,2	3,4 - 3,65
50 x 4	50,0 - 50,2	41,55 - 41,8	4,0 - 4,3
63 x 4,5	63,0 - 63,25	53,3 - 53,6	4,6 - 4,9
75 x 5	75,0 - 75,4	64,9 - 65,25	4,83 - 5,17
90 x 7	90,0 - 90,5	75,8 - 76,2	6,75 - 7,24

NOTA. I raccordi RM Giacomini possono essere utilizzati con tutte le tubazioni multistrato conformi alla ISO 21003 e alle specifiche tecniche riportate nella tabella soprastante.

Caratteristiche dei raccordi

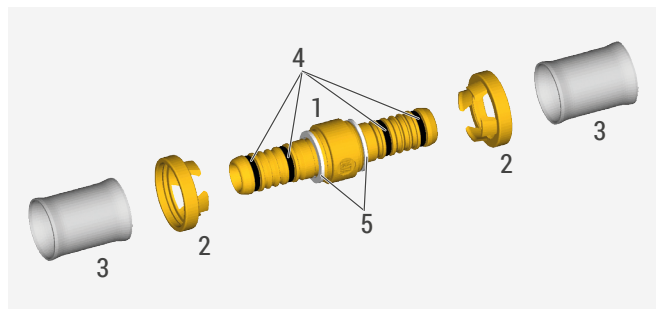



- | | |
|---|---|
| 1 | Corpo in ottone |
| 2 | Anello fermabussola
(per Ø 75 e 90 mm con funzione di setto isolatore) |
| 3 | Bussola |
| 4 | O-Ring |
| 5 | Setto isolatore (da Ø 16 a 63 mm) |





Dettaglio delle bussole









Sulle bussole è riportata la scritta "RM Series" che sta ad indicare la possibilità di utilizzare diversi profili di pressatura. In ogni caso, fare riferimento ai profili di pinze utilizzabili riportate nelle istruzioni o nella tabella soprastante "Profili pinze utilizzabili"

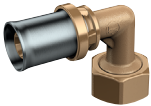





➤ Versioni e codici







SERIE	CODICE	MISURA	TIPOLOGIA DI RACCORDO
 <p>RM102</p>	RM102Y003	16 x 2	Diritto
	RM102Y007	20 x 2	
	RM102Y009	26 x 3	
	RM102Y011	32 x 3	
	RM102Y014	40 x 3,5	
	RM102Y015	50 x 4	
	RM102Y016	63 x 4,5	
	RM102Y017	75 x 5	
	RM102Y018	90 x 7	
 <p>RM103</p>	RM103Y004	(16 x 2) x (12 x 1,1)	Diritto ridotto
	RM103Y005	(16 x 2) x (16 x 1,5)	
	RM103Y007	(20 x 2) x (12 x 1,1)	
	RM103Y009	(20 x 2) x (16 x 1,5)	
	RM103Y010	(20 x 2) x (16 x 2)	
	RM103Y016	(26 x 3) x (16 x 2)	
	RM103Y018	(26 x 3) x (20 x 2)	
	RM103Y020	(32 x 3) x (16 x 2)	
	RM103Y021	(32 x 3) x (20 x 2)	
	RM103Y022	(32 x 3) x (26 x 3)	
	RM103Y064	(40 x 3,5) x (26 x 3)	
	RM103Y065	(40 x 3,5) x (32 x 3)	
	RM103Y075	(50 x 4) x (32 x 3)	
	RM103Y076	(50 x 4) x (40 x 3,5)	
	RM103Y086	(63 x 4,5) x (40 x 3,5)	
	RM103Y087	(63 x 4,5) x (50 x 4)	
	RM103Y092	(75 x 5) x (50 x 4)	
	RM103Y093	(75 x 5) x (63 x 4,5)	
RM103Y095	(90 x 7) x (63 x 4,5)		
RM103Y096	(90 x 7) x (75 x 5)		
 <p>RM107</p>	RM107Y023	R 3/8" x (16 x 2)	Diritto, filettato maschio
	RM107Y033	R 1/2" x (16 x 2)	
	RM107Y037	R 1/2" x (20 x 2)	
	RM107Y043	R 3/4" x (16 x 2)	
	RM107Y047	R 3/4" x (20 x 2)	
	RM107Y049	R 3/4" x (26 x 3)	
	RM107Y058	R 1" x (26 x 3)	
	RM107Y059	R 1" x (32 x 3)	
	RM107Y066	R 1-1/4" x (40 x 3,5)	
	RM107Y077	R 1-1/2" x (50 x 4)	
	RM107Y078	R 2" x (50 x 4)	
	RM107Y088	R 2" x (63 x 4,5)	
	RM107Y098	R 2-1/2" x (63 x 4,5)	
	RM107Y099	R 2-1/2" x (75 x 5)	
	RM107Y105	R 3" x (90 x 7)	

SERIE	CODICE	MISURA	TIPOLOGIA DI RACCORDO
RM109 	RM109Y033	Rp 1/2" x (16 x 2)	Diritto, filettato femmina
	RM109Y037	Rp 1/2" x (20 x 2)	
	RM109Y043	Rp 3/4" x (16 x 2)	
	RM109Y047	Rp 3/4" x (20 x 2)	
	RM109Y049	Rp 3/4" x (26 x 3)	
	RM109Y058	Rp 1" x (26 x 3)	
	RM109Y059	Rp 1" x (32 x 3)	
	RM109Y060	Rp 1" x (40 x 3,5)	
	RM109Y066	Rp 1-1/4" x (40 x 3,5)	
	RM109Y076	Rp 1-1/2" x (40 x 3,5)	
	RM109Y077	Rp 1-1/2" x (50 x 4)	
	RM109Y088	Rp 2" x (63 x 4,5)	
	RM109Y098	Rp 2-1/2" x (63 x 4,5)	
	RM109Y099	Rp 2-1/2" x (75 x 5)	
	RM109Y105	Rp 3" x (90 x 7)	
RM122 	RM122Y003	16 x 2	Curvo 90°
	RM122Y007	20 x 2	
	RM122Y009	26 x 3	
	RM122Y011	32 x 3	
	RM122Y013	40 x 3,5	
	RM122Y014	50 x 4	
	RM122Y015	63 x 4,5	
	RM122Y016	75 x 5	
RM122Y017	90 x 7		
RM127 	RM127Y033	R 1/2" x (16 x 2)	Curvo 90°, filettato maschio
	RM127Y037	R 1/2" x (20 x 2)	
	RM127Y043	R 3/4" x (16 x 2)	
	RM127Y047	R 3/4" x (20 x 2)	
	RM127Y049	R 3/4" x (26 x 3)	
	RM127Y058	R 1" x (26 x 3)	
	RM127Y059	R 1" x (32 x 3)	
	RM127Y066	R 1-1/4" x (40 x 3,5)	
	RM127Y076	R 1-1/2" x (40 x 3,5)	
	RM127Y077	R 1-1/2" x (50 x 4)	
	RM127Y087	R 2" x (50 x 4)	
	RM127Y088	R 2" x (63 x 4,5)	
RM127Y098	R 2-1/2" x (63 x 4,5)		
RM128 	RM128X014	Ø 16 x (16 x 2)	Curvo 90° con tubo rame cromato Ø 16 mm Lunghezza 150 mm
	RM128X034	Ø 16 x (16 x 2)	Curvo 90° con tubo rame cromato Ø 16 mm Lunghezza 300 mm
	RM128X074	Ø 16 x (16 x 2)	Curvo 90° con tubo rame cromato Ø 16 mm Lunghezza 750 mm

SERIE	CODICE	MISURA	TIPOLOGIA DI RACCORDO
RM129 	RM129Y023	Rp 1/2" x (16 x 2)	Curvo 90°, filettato femmina - lungo
	RM129Y027	Rp 1/2" x (20 x 2)	
	RM129Y033	Rp 1/2" x (16 x 2)	
	RM129Y037	Rp 1/2" x (20 x 2)	
	RM129Y043	Rp 3/4" x (16 x 2)	
	RM129Y047	Rp 3/4" x (20 x 2)	
	RM129Y049	Rp 3/4" x (26 x 3)	Curvo 90°, filettato femmina
	RM129Y059	Rp 1" x (32 x 3)	
	RM129Y066	Rp 1-1/4" x (40 x 3,5)	
	RM129Y076	Rp 1-1/2" x (40 x 3,5)	
	RM129Y077	Rp 1-1/2" x (50 x 4)	
	RM129Y087	Rp 2" x (50 x 4)	
	RM129Y088	Rp 2" x (63 x 4,5)	
	RM129Y098	Rp 2-1/2" x (63 x 4,5)	
RM130SP 	RM130PY023	G 3/8"F x (16 x 2)	Curvo 90°, con calotta a sede piana filettata ISO228
	RM130PY033	G 1/2"F x (16 x 2)	
	RM130PY037	G 1/2"F x (20 x 2)	
	RM130PY043	G 3/4"F x (16 x 2)	
	RM130PY047	G 3/4"F x (20 x 2)	
	RM130PY049	G 3/4"F x (26 x 3)	
	RM130PY058	G 1"F x (26 x 3)	
RM138 	RM138Y033	Rp 1/2" x (16 x 2) x (16 x 2)	Curvo 90°, filettato femmina, staffa per installazione a muro e due connessioni a pressare
	RM138Y038	Rp 1/2" x (20 x 2) x (20 x 2)	
RM139 	RM139Y033	Rp 1/2" x (16 x 2)	Curvo 90°, filettato femmina, staffa per installazione a muro e una connessione a pressare
	RM139Y037	Rp 1/2" x (20 x 2)	
	RM139Y049	Rp 3/4" x (26 x 3)	
RM144 	RM144Y009	26 x 3	Curvo 45°
	RM144Y011	32 x 3	
	RM144Y012	40 x 3,5	
	RM144Y013	50 x 4	
	RM144Y014	63 x 4,5	

SERIE	CODICE	MISURA	TIPOLOGIA DI RACCORDO
 <p>RM150</p>	RM150Y003	16 x 2	Tee
	RM150Y007	20 x 2	
	RM150Y009	26 x 3	
	RM150Y011	32 x 3	
	RM150Y012	40 x 3,5	
	RM150Y013	50 x 4	
	RM150Y014	63 x 4,5	
	RM150Y015	75 x 5	
	RM150Y016	90 x 7	
 <p>RM151</p>	RM151Y045	(16 x 2) x (20 x 2) x (16 x 2)	Tee ridotto
	RM151Y063	(20 x 2) x (16 x 2) x (16 x 2)	
	RM151Y064	(20 x 2) x (16 x 2) x (20 x 2)	
	RM151Y065	(20 x 2) x (20 x 2) x (16 x 2)	
	RM151Y067	(20 x 2) x (26 x 3) x (20 x 2)	
	RM151Y083	(26 x 3) x (16 x 2) x (16 x 2)	
	RM151Y084	(26 x 3) x (20 x 2) x (20 x 2)	
	RM151Y085	(26 x 3) x (16 x 2) x (26 x 3)	
	RM151Y086	(26 x 3) x (20 x 2) x (26 x 3)	
	RM151Y089	(26 x 3) x (26 x 3) x (20 x 2)	
	RM151Y090	(32 x 3) x (16 x 2) x (32 x 3)	
	RM151Y094	(32 x 3) x (20 x 2) x (20 x 2)	
	RM151Y095	(32 x 3) x (20 x 2) x (26 x 3)	
	RM151Y091	(32 x 3) x (20 x 2) x (32 x 3)	
	RM151Y092	(32 x 3) x (26 x 3) x (26 x 3)	
	RM151Y093	(32 x 3) x (26 x 3) x (32 x 3)	
	RM151Y145	(40 x 3,5) x (20 x 2) x (40 x 3,5)	
	RM151Y146	(40 x 3,5) x (26 x 3) x (40 x 3,5)	
	RM151Y147	(40 x 3,5) x (32 x 3) x (40 x 3,5)	
	RM151Y148	(40 x 3,5) x (32 x 3) x (32 x 3)	
	RM151Y157	(50 x 4) x (26 x 3) x (50 x 4)	
	RM151Y158	(50 x 4) x (32 x 3) x (50 x 4)	
	RM151Y159	(50 x 4) x (40 x 3,5) x (50 x 4)	
	RM151Y167	(63 x 4,5) x (32 x 3) x (63 x 4,5)	
	RM151Y168	(63 x 4,5) x (40 x 3,5) x (63 x 4,5)	
	RM151Y169	(63 x 4,5) x (50 x 4) x (63 x 4,5)	
	RM151Y178	(75 x 5) x (50 x 4) x (75 x 5)	
RM151Y179	(75 x 5) x (63 x 4,5) x (75 x 5)		
RM151Y188	(90 x 7) x (63 x 4,5) x (90 x 7)		
RM151Y189	(90 x 7) x (75 x 5) x (90 x 7)		

SERIE	CODICE	MISURA	TIPOLOGIA DI RACCORDO
 <p>RM154</p>	RM154Y033	(16 x 2) x Rp 1/2" x (16 x 2)	Tee, filettato femmina
	RM154Y037	(20 x 2) x Rp 1/2" x (20 x 2)	
	RM154Y049	(26 x 3) x Rp 3/4" x (26 x 3)	
	RM154Y050	(32 x 3) x Rp 3/4" x (32 x 3)	
	RM154Y056	(40 x 3,5) x Rp 3/4" x (40 x 3,5)	
	RM154Y057	(50 x 4) x Rp 3/4" x (50 x 4)	
	RM154Y059	(32 x 3) x Rp 1" x (32 x 3)	
	RM154Y062	(63 x 4,5) x Rp 1" x (63 x 4,5)	
	RM154Y066	(40 x 3,5) x Rp 1-1/4" x (40 x 3,5)	
	RM154Y068	(50 x 4) x Rp 1-1/4" x (50 x 4)	
	RM154Y076	(40 x 3,5) x Rp 1-1/2" x (40 x 3,5)	
	RM154Y077	(50 x 4) x Rp 1-1/2" x (50 x 4)	
	RM154Y088	(63 x 4,5) x Rp 2" x (63 x 4,5)	
RM154Y098	(63 x 4,5) x Rp 2-1/2" x (63 x 4,5)		
 <p>RM153</p>	RM153Y033	(16 x 2) x R 1/2" x (16 x 2)	Tee, filettato maschio
	RM153Y037	(20 x 2) x R 1/2" x (20 x 2)	
	RM153Y049	(26 x 3) x R 3/4" x (26 x 3)	
	RM153Y059	(32 x 3) x R 1" x (32 x 3)	
 <p>RM158</p>	RM158X034	(16 x 2) x Ø 16 x (16 x 2)	Tee inclinato 45° con tubo rame cromato Ø 16 mm Lunghezza 300 mm
 <p>RM179</p>	RM179X023	B.16 x (16 x 2)	Diritto, con calotta base adattatore
	RM179X033	B.18 x (16 x 2)	
 <p>RM179E</p>	RM179Y113	1/2" x (16 x 2) (Ø 16 mm)	Diritto, con calotta base Eurocono
	RM179Y116	1/2" x (20 x 2) (Ø 16 mm)	
	RM179X103	3/4"E x (16 x 2)	
	RM179X106	3/4"E x (20 x 2)	
 <p>RM179SP</p>	RM179Y043	G 3/8"F x (16 x 2)	Diritto, con calotta a sede piana filettata ISO228
	RM179Y053	G 1/2"F x (16 x 2)	
	RM179Y056	G 1/2"F x (20 x 2)	
	RM179Y063	G 3/4"F x (16 x 2)	
	RM179Y066	G 3/4"F x (20 x 2)	
	RM179Y069	G 3/4"F x (26 x 3)	
	RM179Y073	G 1"F x (26 x 3)	
	RM179Y074	G 1"F x (32 x 3)	
	RM179Y082	G 1-1/4"F x (40 x 3,5)	
	RM179Y093	G 1-1/2"F x (50 x 4)	
RM179Y097	G 2"F x (63 x 4,5)		

SERIE	CODICE	MISURA	DESCRIZIONE	
RM173 	RM173Y033	16 x 2	Rubinetto d'arresto a vitone	
	RM173Y037	20 x 2		
RM18 	RM18Y033	G 1/2" F x (16 x 2)	Diritto in tre pezzi, filettato femmina	
	RM18Y037	G 1/2" F x (20 x 2)		
	RM18Y049	G 3/4" F x (26 x 3)		
RM19 	RM19Y033	G 1/2" F x (16 x 2)	Curvo in tre pezzi, filettato femmina	
	RM19Y037	G 1/2" F x (20 x 2)		
	RM19Y049	G 3/4" F x (26 x 3)		
RMV103 	RM103Y112	Ø 12 x (16 x 2)	Diritto, con attacco a pressare per tubo in rame (profilo di pressatura V)	
	RM103Y123	Ø 14 x (16 x 2)		
	RM103Y127	Ø 14 x (20 x 2)		
	RM103Y133	Ø 15 x (16 x 2)		
	RM103Y143	Ø 16 x (16 x 2)		
	RM103Y147	Ø 16 x (20 x 2)		
	RM103Y157	Ø 18 x (20 x 2)		
	RM103Y167	Ø 22 x (20 x 2)		
RP200-1 	RP200Y032	A batteria 18 V	Pressatrice alimentata a batteria per raccordi a pressare. Fornita in kit con: batteria, caricabatteria elettrico, tre pinze profilo TH (Ø 16, 20, 26)	
	RP201Y012	Batteria 18 V per RP200Y032		
	RP202Y016	Ø 16 - profilo TH	Pinze per pressatrice RP200-1	
	RP202Y017	Ø 17 - profilo TH		
	RP202Y018	Ø 18 - profilo TH		
	RP202Y020	Ø 20 - profilo TH		
	RP202Y026	Ø 26 - profilo TH		
	RP202Y032	Ø 32 - profilo TH		
	RP202Y440	Ø 40 - profilo TH		
	RP202Y450	Ø 50 - profilo TH		
RP202 	RP202Y463	Ø 63 - profilo TH		
	RP203 	RP203Y204	Ganascia per inserti ad anello U	Ganascia base per pressatrice RP200-1, da abbinare agli appositi inserti ad anello
		RP202Y275	Inserto ad anello Ø 75 - profilo U	
		RP202Y290	Inserto ad anello Ø 90 - profilo U	

► Installazione

Per prevenire il danneggiamento degli elementi di tenuta idraulica nella fase di installazione e garantire l'efficacia della giunzione, si raccomanda di rispettare le seguenti prescrizioni.



Tagliare il tubo perpendicolarmente al proprio asse, utilizzando una cesoia, (si consiglia di ruotare leggermente la cesoia durante l'operazione), oppure la tagliatubi a rotella, al fine di limitare l'ovalizzazione del tubo stesso.



La perfetta tenuta dei raccordi a pressione meccanica è possibile solo se il tubo ed il raccordo hanno diametri e spessore nominali corrispondenti.

Onde evitare assemblaggi non corretti, pertanto, è opportuno controllare le dimensioni dei componenti prima di effettuare la pressatura.



Sbavare e calibrare la superficie interna del tubo utilizzando l'apposito utensile (verificando la corrispondenza tra la misura della fresa utilizzata e la misura del tubo).

Lubrificare la superficie interna del tubo con lubrificanti idonei all'utilizzo con i materiali del sistema e con l'applicazione prevista dell'impianto.



Inserire il tubo a fondo nel raccordo; la corretta posizione di accoppiamento è segnalata dalla visibilità della tubazione attraverso le fessure dell'anello ferma bussola. La forma a terminale svasato della bussola, inoltre, facilita l'inserimento del tubo.



Per la pressatura dei raccordi utilizzare una ganaschia della misura corrispondente a quella del raccordo e con profilo secondo la tabella "Profili pinze utilizzabili" a pagina 2:

- aprire la pinza e, prima di inserire il raccordo, accertarsi che al suo interno non ci siano impurità;
- introdurre il raccordo nelle scanalature della pinza, in modo che le sagome combacino perfettamente.
- avviare la pressatrice ed attendere la completa chiusura delle pinze cui corrisponde il bloccaggio del raccordo.

Durante questa operazione prestare particolare attenzione ai meccanismi in movimento onde evitare fortuiti incidenti.



Verificare il corretto serraggio ed in particolare, osservando l'anello ferma bussola, la corretta posizione del tubo.

I raccordi sono a chiusura irreversibile, nel caso di pressature non corrette è inevitabile il taglio del tubo ed il rifacimento della giunzione con nuovo raccordo.

Per un corretto e duraturo funzionamento della pressatrice è importante rispettare le scadenze della revisioni programmate e le pinze devono essere sempre perfettamente pulite ed oliate, per evitare sforzi anomali nella pressatura che possano ridurre la durata dei meccanismi.

🔗 **NOTA.** Nel caso di installazioni sotto traccia dei raccordi, evitare il contatto tra l'impasto cementizio e le parti metalliche del componente.

È consigliabile realizzare una giunzione ispezionabile, per esempio utilizzando una scatola in plastica da incasso, o quantomeno isolata rispetto alla struttura, per evitare reazioni chimiche sulle superfici metalliche e la concentrazione delle tensioni dovute alla dilatazione termica.

Dimensioni

RM102

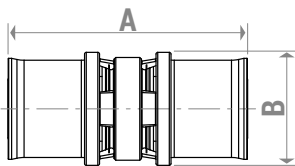

CODICE	MISURA	A [mm]	B [mm]
RM102Y003	16 x 2	68	22
RM102Y007	20 x 2	68	26,5
RM102Y009	26 x 3	70	33
RM102Y011	32 x 3	79	39
RM102Y014	40 x 3,5	102	47
RM102Y015	50 x 4	102	57
RM102Y016	63 x 4,5	146	70
RM102Y017	75 x 5	166	84
RM102Y018	90 x 7	168	100

RM103

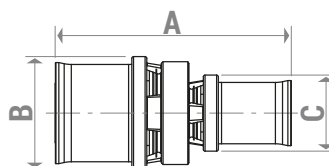

CODICE	MISURA	A [mm]	B [mm]	C [mm]
RM103Y004	(16 x 2) x (12 x 1,1)	62	22	18
RM103Y005	(16 x 2) x (16 x 1,5)	68	22	22
RM103Y007	(20 x 2) x (12 x 1,1)	62	26,5	18
RM103Y009	(20 x 2) x (16 x 1,5)	68	26,5	22
RM103Y010	(20 x 2) x (16 x 2)	68	26,5	22
RM103Y016	(26 x 3) x (16 x 2)	69	33	22
RM103Y018	(26 x 3) x (20 x 2)	69	33	26,5
RM103Y020	(32 x 3) x (16 x 2)	74	39	22
RM103Y021	(32 x 3) x (20 x 2)	74	39	26,5
RM103Y022	(32 x 3) x (26 x 3)	74	39	33
RM103Y064	(40 x 3,5) x (26 x 3)	87	47	33
RM103Y065	(40 x 3,5) x (32 x 3)	91,5	47	39
RM103Y075	(50 x 4) x (32 x 3)	91,5	57	39
RM103Y076	(50 x 4) x (40 x 3,5)	102	57	47
RM103Y086	(63 x 4,5) x (40 x 3,5)	124	70	47
RM103Y087	(63 x 4,5) x (50 x 4)	124	70	57
RM103Y092	(75 x 5) x (50 x 4)	142	84	57
RM103Y093	(75 x 5) x (63 x 4,5)	167	84	70
RM103Y095	(90 x 7) x (63 x 4,5)	167	100	70
RM103Y096	(90 x 7) x (75 x 5)	168	100	84

RM107

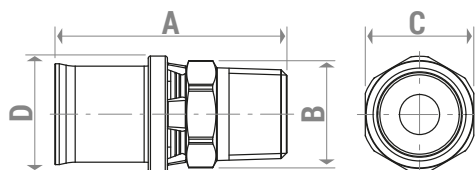

CODICE	MISURA	A [mm]	B [mm]	C [mm]	D [mm]
RM107Y023	R 3/8" x (16 x 2)	49,5	20	18	22
RM107Y033	R 1/2" x (16 x 2)	53	24,5	22	22
RM107Y037	R 1/2" x (20 x 2)	53	24,5	22	26,5
RM107Y043	R 3/4" x (16 x 2)	55	30	27	22
RM107Y047	R 3/4" x (20 x 2)	55	30	27	26,5
RM107Y049	R 3/4" x (26 x 3)	56	30	27	33
RM107Y058	R 1" x (26 x 3)	60	38	34	33
RM107Y059	R 1" x (32 x 3)	65	38	34	39
RM107Y066	R 1-1/4" x (40 x 3,5)	86	49	44	47
RM107Y077	R 1-1/2" x (50 x 4)	86	52	49	57
RM107Y078	R 2" x (50 x 4)	97	65	61	57
RM107Y088	R 2" x (63 x 4,5)	120	65	61	70
RM107Y098	R 2-1/2" x (63 x 4,5)	128	83,5	79	70
RM107Y099	R 2-1/2" x (75 x 5)	121	92	85	84
RM107Y105	R 3" x (90 x 7)	125	108	98	99

RM109

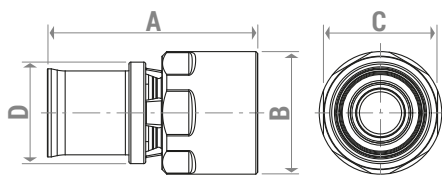

CODICE	MISURA	A [mm]	B [mm]	C [mm]	D [mm]
RM109Y033	Rp 1/2" x (16 x 2)	50	26	24	22
RM109Y037	Rp 1/2" x (20 x 2)	50	26	24	26,5
RM109Y043	Rp 3/4" x (16 x 2)	55	32	30	22
RM109Y047	Rp 3/4" x (20 x 2)	55	32	30	26,5
RM109Y049	Rp 3/4" x (26 x 3)	56	33	30	33
RM109Y058	Rp 1" x (26 x 3)	62	38,5	36	33
RM109Y059	Rp 1" x (32 x 3)	66,5	39	36	39
RM109Y060	Rp 1" x (40 x 3,5)	70,5	42	39	47
RM109Y066	Rp 1-1/4" x (40 x 3,5)	76	55	49	47
RM109Y076	Rp 1-1/2" x (40 x 3,5)	81	62	55	47
RM109Y077	Rp 1-1/2" x (50 x 4)	76	62	55	57
RM109Y088	Rp 2" x (63 x 4,5)	102	74,5	66,5	70
RM109Y098	Rp 2-1/2" x (63 x 4,5)	114	92	82	70
RM109Y099	Rp 2-1/2" x (75 x 5)	112,5	92	85	83
RM109Y105	Rp 3" x (90 x 7)				

RM128

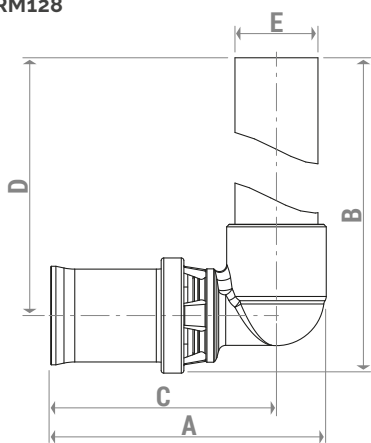

CODICE	MISURA	A [mm]	B [mm]	C [mm]	D [mm]	E [mm]
RM128X014	Ø 16 x (16 x 2)	53	161	43,5	150	Ø16
RM128X034	Ø 16 x (16 x 2)	53	311	43,5	300	Ø16
RM128X074	Ø 16 x (16 x 2)	53	761	43,5	750	Ø16

RM122

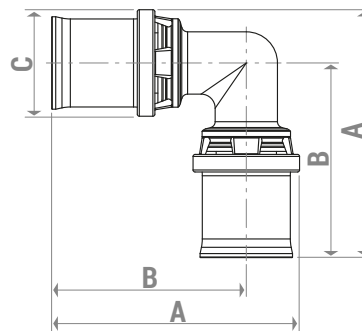

CODICE	MISURA	A [mm]	B [mm]	C [mm]
RM122Y003	16 x 2	57,5	46,5	22
RM122Y007	20 x 2	62	48,5	26,5
RM122Y009	26 x 3	69	52,5	33
RM122Y011	32 x 3	80	60	39
RM122Y013	40 x 3,5	104,5	81	47
RM122Y014	50 x 4	114,5	86	57
RM122Y015	63 x 4,5	146	111	70
RM122Y016	75 x 5	170	128,5	83
RM122Y017	90 x 7	186	136	100

RM127

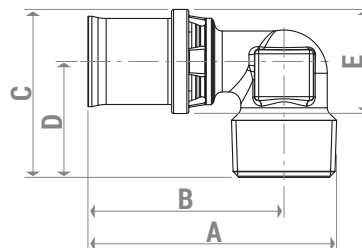

CODICE	MISURA	A [mm]	B [mm]	C [mm]	D [mm]	E [mm]
RM127Y033	R 1/2" x (16 x 2)	57	46,5	37	26	22
RM127Y037	R 1/2" x (20 x 2)	57	46,5	41	28	26,5
RM127Y043	R 3/4" x (16 x 2)	63,5	50	39	27,5	22
RM127Y047	R 3/4" x (20 x 2)	63,5	50	43	29,5	33
RM127Y049	R 3/4" x (26 x 3)	65	51	49	32,5	33
RM127Y058	R 1" x (26 x 3)	72,5	55,5	54,5	38	33
RM127Y059	R 1" x (32 x 3)	77	60	57,5	38	39
RM127Y066	R 1-1/4" x (40 x 3,5)	102	81	81	57,5	47
RM127Y076	R 1-1/2" x (40 x 3,5)	110	86	81	57,5	47
RM127Y077	R 1-1/2" x (50 x 4)	110	86	86	57,5	57
RM127Y087	R 2" x (50 x 4)	128,5	98,5	96	67,5	57
RM127Y088	R 2" x (63 x 4,5)	148,5	118,5	102,5	67,5	70
RM127Y098	R 2-1/2" x (63 x 4,5)	156,5	118,5	110	75	70

RM129

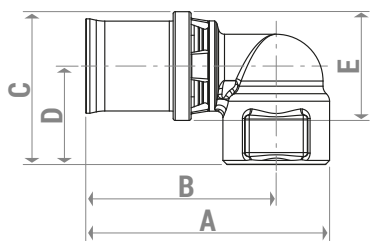

CODICE	MISURA	A [mm]	B [mm]	C [mm]	D [mm]	E [mm]
RM129Y023	Rp 1/2" x (16 x 2)	59,5	46,5	46	34,5	22
RM129Y027	Rp 1/2" x (20 x 2)	59,5	46,5	48	35	26,5
RM129Y033	Rp 1/2" x (16 x 2)	59,5	46,5	35	24	22
RM129Y037	Rp 1/2" x (20 x 2)	59,5	46,5	37	24	26,5
RM129Y043	Rp 3/4" x (16 x 2)	67	51,5	41	30	22
RM129Y047	Rp 3/4" x (20 x 2)	67	51,5	43	30	26,5
RM129Y049	Rp 3/4" x (26 x 3)	68	52,5	46,5	30	33
RM129Y059	Rp 1" x (32 x 3)	79,5	60	54,5	35	39
RM129Y066	Rp 1-1/4" x (40 x 3,5)	105,5	81	81	57,5	47
RM129Y076	Rp 1-1/2" x (40 x 3,5)	113,5	86	81	57,5	47
RM129Y077	Rp 1-1/2" x (50 x 4)	113,5	86	86	57,5	57
RM129Y087	Rp 2" x (50 x 4)	132	94,5	96	67,5	57
RM129Y088	Rp 2" x (63 x 4,5)	154	120,5	102,5	67,5	70
RM129Y098	Rp 2-1/2" x (63 x 4,5)	161,5	120,5	110	75	70

RM130SP

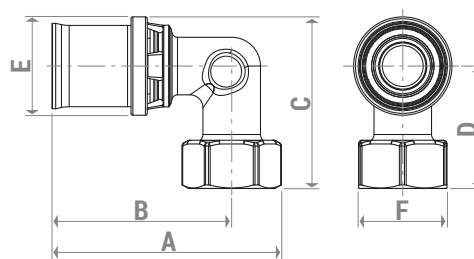

CODICE	MISURA	A [mm]	B [mm]	C [mm]	D [mm]	E [mm]	F [mm]
RM130PY023	G 3/8" F x (16 x 2)	57	46,5	44,5	33,5	22	19
RM130PY033	G 1/2" F x (16 x 2)	60	46,5	44,5	33	22	24
RM130PY037	G 1/2" F x (20 x 2)	62	48,5	46	33	26,5	24
RM130PY043	G 3/4" F x (16 x 2)	64	46,5	44	32,5	22	30
RM130PY047	G 3/4" F x (20 x 2)	66	48,5	46	32,5	26,5	30
RM130PY049	G 3/4" F x (26 x 3)	70	52,5	58	41,5	33	30
RM130PY058	G 1" F x (26 x 3)	73,5	52,5	62	45,5	33	42

RM138

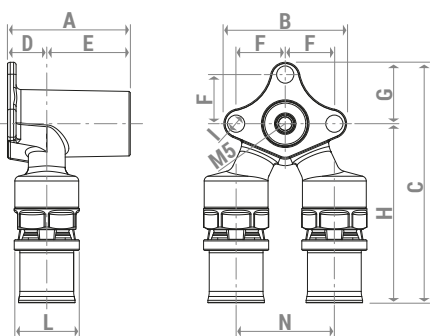

CODICE	MISURA	A [mm]	B [mm]	C [mm]	D [mm]	E [mm]	F [mm]	G [mm]	H [mm]	I [mm]	L [mm]	N [mm]
RM138Y033	Rp 1/2" x (16 x 2)	50	50	98	16	34	20	25	73	7	22	40
RM138Y038	Rp 1/2" x (20 x 2)	50	50	98	16	34	20	25	73	7	26,5	40

RM139

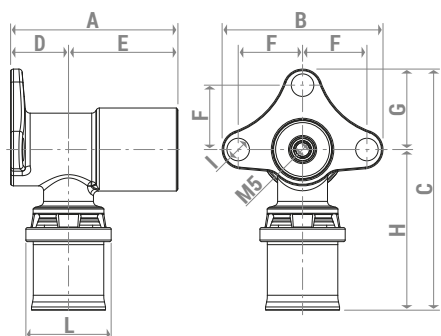

CODICE	MISURA	A [mm]	B [mm]	C [mm]	D [mm]	E [mm]	F [mm]	G [mm]	H [mm]	I [mm]	L [mm]
RM139Y033	Rp 1/2" x (16 x 2)	52	50	75	16	36	20	25	50	7	22
RM139Y037	Rp 1/2" x (20 x 2)	52	50	75	18	34	20	25	50	7	26,5
RM139Y049	Rp 3/4" x (26 x 3)	60	50	76	20	40	20	25	51	7	33

RM144

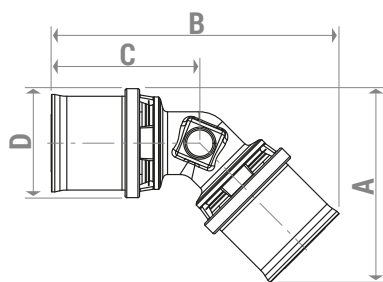

CODICE	MISURA	A [mm]	B [mm]	C [mm]	D [mm]
RM144Y009	26 x 3	59	87	45	33
RM144Y011	32 x 3	70	103	53	39
RM144Y012	40 x 3,5	92	145	76	47
RM144Y013	50 x 4	104	156	81	57
RM144Y014	63 x 4,5	135	199	108	70

RM151

CODICE	MISURA (ExE1xE2)	A [mm]	B [mm]	C [mm]	D [mm]	D1 [mm]
RM151Y045	(16 x 2) x (20 x 2) x (16 x 2)	97	57,5	46,5	48,5	48,5
RM151Y063	(20 x 2) x (16 x 2) x (16 x 2)	93	62	48,5	46,5	46,5
RM151Y064	(20 x 2) x (16 x 2) x (20 x 2)	93	62	48,5	46,5	46,5
RM151Y065	(20 x 2) x (20 x 2) x (16 x 2)	97	62	48,5	48,5	48,5
RM151Y067	(20 x 2) x (26 x 3) x (20 x 2)	103	63	49,5	51,5	51,5
RM151Y083	(26 x 3) x (16 x 2) x (16 x 2)	98	68	51,5	48,5	49,5
RM151Y084	(26 x 3) x (20 x 2) x (20 x 2)	98	68	51,5	48,5	49,5
RM151Y085	(26 x 3) x (16 x 2) x (26 x 3)	95	68	51,5	47,5	47,5
RM151Y086	(26 x 3) x (20 x 2) x (26 x 3)	99	68	51,5	49,5	49,5
RM151Y089	(26 x 3) x (26 x 3) x (20 x 2)	104	69	52,5	51,5	52,5
RM151Y090	(32 x 3) x (16 x 2) x (32 x 3)	114	74	54,5	57	57
RM151Y094	(32 x 3) x (20 x 2) x (20 x 2)	108,5	74	54,5	57	51,5
RM151Y095	(32 x 3) x (20 x 2) x (26 x 3)	109,5	74	54,5	57	52,5
RM151Y091	(32 x 3) x (20 x 2) x (32 x 3)	114	74	54,5	57	57
RM151Y092	(32 x 3) x (26 x 3) x (26 x 3)	109,5	75	55,5	57	52,5
RM151Y093	(32 x 3) x (26 x 3) x (32 x 3)	114	75	55,5	57	57
RM151Y145	(40 x 3,5) x (20 x 2) x (40 x 3,5)	162	82	58,5	81	81
RM151Y146	(40 x 3,5) x (26 x 3) x (40 x 3,5)	162	83	59,5	81	81
RM151Y147	(40 x 3,5) x (32 x 3) x (40 x 3,5)	162	92	68,5	81	81
RM151Y148	(40 x 3,5) x (32 x 3) x (32 x 3)	149,5	92	68,5	81	68,5
RM151Y157	(50 x 4) x (26 x 3) x (50 x 4)	172	92,5	64	86	86
RM151Y158	(50 x 4) x (32 x 3) x (50 x 4)	172	97	68,5	86	86
RM151Y159	(50 x 4) x (40 x 3,5) x (50 x 4)	172	112	83,5	86	86
RM151Y167	(63 x 4,5) x (32 x 3) x (63 x 4,5)	226	110,5	75,5	113	113
RM151Y168	(63 x 4,5) x (40 x 3,5) x (63 x 4,5)	226	121	86	113	113
RM151Y169	(63 x 4,5) x (50 x 4) x (63 x 4,5)	208	120	85	104	104
RM151Y178	(75 x 5) x (50 x 4) x (75 x 5)	255	141	99	127,5	127,5
RM151Y179	(75 x 5) x (63 x 4,5) x (75 x 5)	255	163	121	127,5	127,5
RM151Y188	(90 x 7) x (63 x 4,5) x (90 x 7)	273	172	122	136,5	136,5
RM151Y189	(90 x 7) x (75 x 5) x (90 x 7)	273	179	129	136,5	136,5

RM150

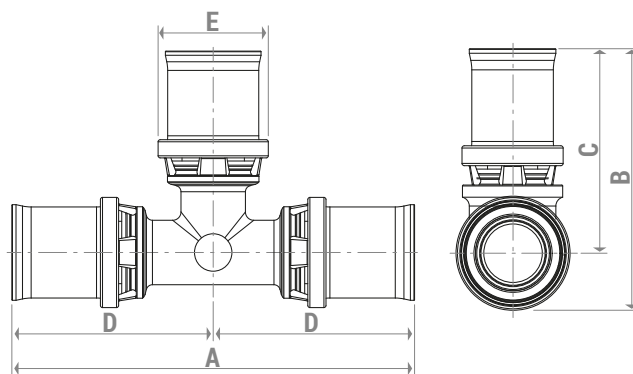

CODICE	MISURA	A [mm]	B [mm]	C [mm]	D [mm]	E [mm]
RM150Y003	16 x 2	93	57,5	46,5	46,5	22
RM150Y007	20 x 2	97	62	48,5	48,5	26,5
RM150Y009	26 x 3	105	69	52,5	52,5	33
RM150Y011	32 x 3	120	79,5	60	60	39
RM150Y012	40 x 3,5	162	104,5	81	81	47
RM150Y013	50 x 4	172	114,5	86	86	57
RM150Y014	63 x 4,5	226	148	113	113	70
RM150Y015	75 x 5	255	170	128	127,5	84
RM150Y016	90 x 7	272	185	135	136	100

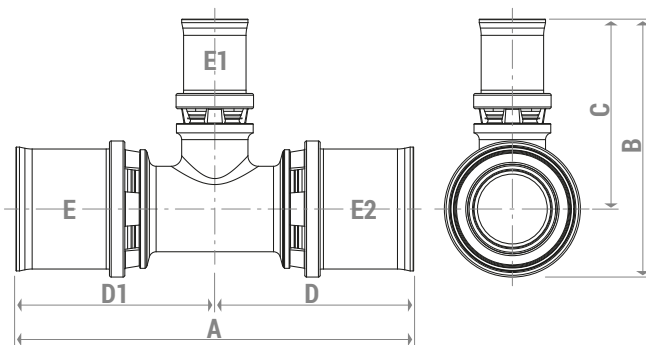

RM153

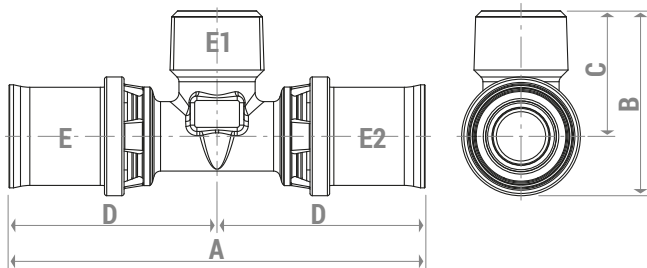

CODICE	MISURA (ExE1xE2)	A [mm]	B [mm]	C [mm]	D [mm]
RM153Y033	(16 x 2) x R 1/2" x (16 x 2)	93	37	26	46,5
RM153Y037	(20 x 2) x R 1/2" x (20 x 2)	93	41	28	46,5
RM153Y049	(26 x 3) x R 3/4" x (26 x 3)	102	49	32,5	51
RM153Y059	(32 x 3) x R 1" x (32 x 3)	120	57,5	38	60

RM154

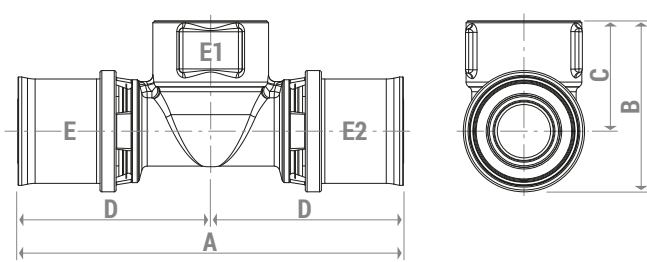

CODICE	MISURA (ExE1xE2)	A [mm]	B [mm]	C [mm]	D [mm]
RM154Y033	(16 x 2) x Rp 1/2" x (16 x 2)	93	35	24	46,5
RM154Y037	(20 x 2) x Rp 1/2" x (20 x 2)	93	37	24	46,5
RM154Y049	(26 x 3) x Rp 3/4" x (26 x 3)	105	46,5	30	52,5
RM154Y050	(32 x 3) x Rp 3/4" x (32 x 3)	120	54,5	35	60
RM154Y056	(40 x 3,5) x Rp 3/4" x (40 x 3,5)	172	68,5	45	86
RM154Y057	(50 x 4) x Rp 3/4" x (50 x 4)	172	73,5	45	86
RM154Y059	(32 x 3) x Rp 1" x (32 x 3)	120	54,5	35	60
RM154Y062	(63 x 4,5) x Rp 1" x (63 x 4,5)	241	87,5	52,5	120,5
RM154Y066	(40 x 3,5) x Rp 1-1/4" x (40 x 3,5)	172	81	57,5	86
RM154Y068	(50 x 4) x Rp 1-1/4" x (50 x 4)	172	86	57,5	86
RM154Y076	(40 x 3,5) x Rp 1-1/2" x (40 x 3,5)	172	81	57,5	86
RM154Y077	(50 x 4) x Rp 1-1/2" x (50 x 4)	172	86	57,5	86
RM154Y088	(63 x 4,5) x Rp 2" x (63 x 4,5)	241	102,5	67,5	120,5
RM154Y098	(63 x 4,5) x Rp 2-1/2" x (63 x 4,5)	241	110	75	121

RM158

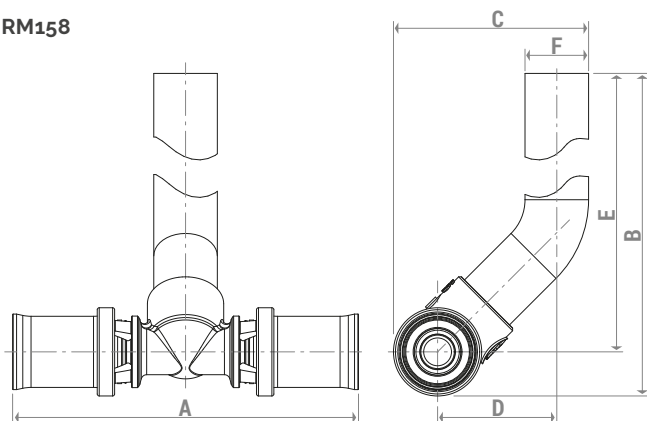

CODICE	MISURA (ExE1xE2)	A [mm]	B [mm]	C [mm]	D [mm]	E [mm]	F [mm]
RM158X034	(16x2) x Ø 16 x (16x2)	87	311	49	30	300	Ø16

RM179

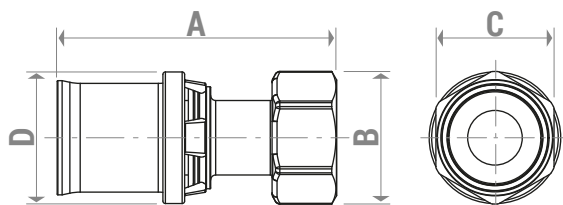

CODICE	MISURA	A [mm]	B [mm]	C [mm]	D [mm]
RM179X023	B.16 x (16 x 2)	44	30	27	22
RM179X033	B.18 x (16 x 2)	45	32	29	22

RM179E

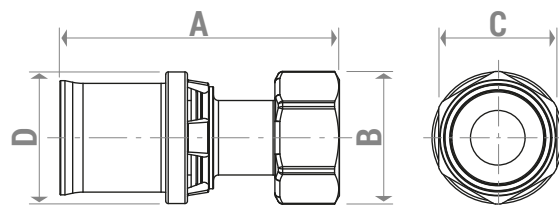

CODICE	MISURA	A [mm]	B [mm]	C [mm]	D [mm]
RM179Y113	1/2" x (16 x 2) (Ø 16 mm)	50	27	24	22
RM179Y116	1/2" x (20 x 2) (Ø 16 mm)	56	27	24	26,5
RM179X103	3/4"E x (16 x 2)	49	33,5	30	22
RM179X106	3/4"E x (20 x 2)	54	33,5	30	26,5

RM179SP

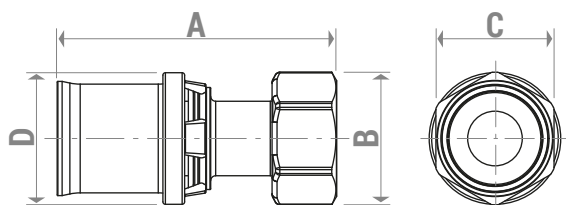

CODICE	MISURA	A [mm]	B [mm]	C [mm]	D [mm]
RM179Y043	G 3/8" F x (16 x 2)	56	21	19	22
RM179Y053	G 1/2" F x (16 x 2)	53	27	24	22
RM179Y056	G 1/2" F x (20 x 2)	56	27	24	26,5
RM179Y063	G 3/4" F x (16 x 2)	49	33,5	30	22
RM179Y066	G 3/4" F x (20 x 2)	53,5	33,5	30	26,5
RM179Y069	G 3/4" F x (26 x 3)	58	33,5	30	33
RM179Y073	G 1" F x (26 x 3)	56	42	38	33
RM179Y074	G 1" F x (32 x 3)	71,5	41,5	37	39
RM179Y082	G 1-1/4" F x (40 x 3,5)	78	51	46	47
RM179Y093	G 1-1/2" F x (50 x 4)	77	59	53	57
RM179Y097	G 2" F x (63 x 4,5)	108	72,5	65	70

RM18

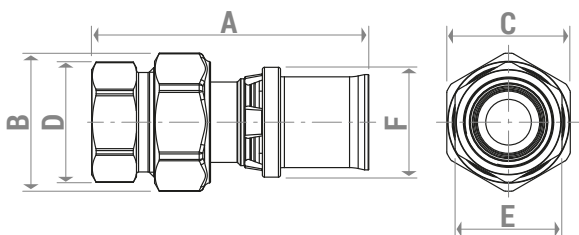

CODICE	MISURA	A [mm]	B [mm]	C [mm]	D [mm]	E [mm]	F [mm]
RM18Y033	G 1/2" F x (16 x 2)	62,5	33	30	29	26	22
RM18Y037	G 1/2" F x (20 x 2)	67	33	30	29	26	26,5
RM18Y049	G 3/4" F x (26 x 3)	72	42	38	35	32	33

RM19

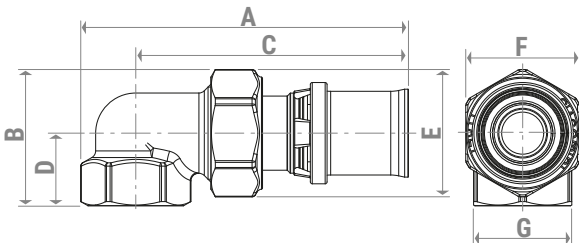

CODICE	MISURA	A [mm]	B [mm]	C [mm]	D [mm]	E [mm]	F [mm]	G [mm]
RM19Y033	G 1/2" F x (16 x 2)	81	36	67	19	33	30	26
RM19Y037	G 1/2" F x (20 x 2)	86	36	71	19	33	30	26
RM19Y049	G 3/4" F x (26 x 3)	100	44	82	22,5	42	38	32

RM173

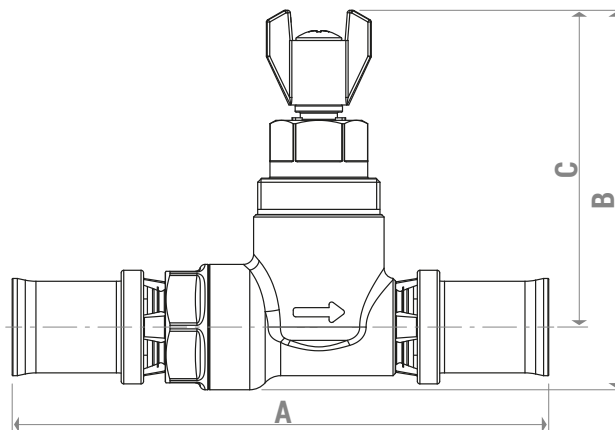

CODICE	MISURA	A [mm]	B [mm]	C [mm]
RM173Y033	16 x 2	105	62	74
RM173Y037	20 x 2	105	62	75

RMV103

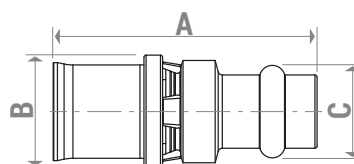

CODICE	MISURA	A [mm]	B [mm]	C [mm]
RM103Y112	Ø 12 x (16 x 2)	57	22	19,5
RM103Y123	Ø 14 x (16 x 2)	62	22	22
RM103Y127	Ø 14 x (20 x 2)	62	22	26,5
RM103Y133	Ø 15 x (16 x 2)	62	22	23
RM103Y143	Ø 16 x (16 x 2)	62	22	23,7
RM103Y147	Ø 16 x (20 x 2)	62	26,5	23,7
RM103Y157	Ø 18 x (20 x 2)	62	26,5	26
RM103Y167	Ø 22 x (20 x 2)	62	26,5	30,6

► Testi di capitolato

RM102

Raccordo diritto a pressare multipinza. Corpo in ottone stampato CW617N - EN 12165 (da Ø 16 a 63 mm); in ottone fuso CC770S - EN 1982 (da Ø 75 a 90 mm). Per tubi in plastica o multistrato. Doppio O-Ring nero di tenuta in EPDM, conforme norma EN 681-1. Per impianti idraulici. Bussola di compressione in acciaio inox AISI 304. Profilo di pressatura TH, H, U per Ø 16, 20, 32 mm - TH, H per Ø 26 mm - TH, U per Ø 40, 50 mm - TH per Ø 63 mm - U per Ø 75, 90 mm. Campo di temperatura 5+110 °C. Pressione massima di esercizio 10 bar.

RM103

Raccordo diritto ridotto a pressare multipinza. Corpo in ottone stampato CW617N - EN 12165 (da Ø 16 a 63 mm); in ottone fuso CC770S - EN 1982 (da Ø 75 a 90 mm). Per tubi in plastica o multistrato. Doppio O-Ring nero di tenuta in EPDM, conforme norma EN 681-1. Per impianti idraulici. Bussola di compressione in acciaio inox AISI 304. Profilo di pressatura TH, H, U per Ø 16, 20, 32 mm - TH, H per Ø 26 mm - TH, U per Ø 40, 50 mm - TH per Ø 63 mm - U per Ø 75, 90 mm. Campo di temperatura 5+110 °C. Pressione massima di esercizio 10 bar.

RM107

Raccordo diritto, filettato maschio, a pressare multipinza. Corpo in ottone stampato CW617N - EN 12165 (da Ø 16 a 63 mm); in ottone fuso CC770S - EN 1982 (da Ø 75 a 90 mm). Per tubi in plastica o multistrato. Doppio O-Ring nero di tenuta in EPDM, conforme norma EN 681-1. Per impianti idraulici. Bussola di compressione in acciaio inox AISI 304. Profilo di pressatura TH, H, U per Ø 16, 20, 32 mm - TH, H per Ø 26 mm - TH, U per Ø 40, 50 mm - TH per Ø 63 mm - U per Ø 75, 90 mm. Campo di temperatura 5+110 °C. Pressione massima di esercizio 10 bar.

RM109

Raccordo diritto, filettato femmina, a pressare multipinza. Corpo in ottone stampato CW617N - EN 12165 (da Ø 16 a 63 mm); in ottone fuso CC770S - EN 1982 (da Ø 75 a 90 mm). Per tubi in plastica o multistrato. Doppio O-Ring nero di tenuta in EPDM, conforme norma EN 681-1. Per impianti idraulici. Bussola di compressione in acciaio inox AISI 304. Profilo di pressatura TH, H, U per Ø 16, 20, 32 mm - TH, H per Ø 26 mm - TH, U per Ø 40, 50 mm - TH per Ø 63 mm - U per Ø 75, 90 mm. Campo di temperatura 5+110 °C. Pressione massima di esercizio 10 bar.

RM122

Raccordo curvo 90° a pressare multipinza. Corpo in ottone stampato CW617N - EN 12165 (da Ø 16 a 63 mm); in ottone fuso CC770S - EN 1982 (da Ø 75 a 90 mm). Per tubi in plastica o multistrato. Doppio O-Ring nero di tenuta in EPDM, conforme norma EN 681-1. Per impianti idraulici. Bussola di compressione in acciaio inox AISI 304. Profilo di pressatura TH, H, U per Ø 16, 20, 32 mm - TH, H per Ø 26 mm - TH, U per Ø 40, 50 mm - TH per Ø 63 mm - U per Ø 75, 90 mm. Campo di temperatura 5+110 °C. Pressione massima di esercizio 10 bar.

RM127

Raccordo curvo 90°, filettato maschio, a pressare multipinza. Corpo in ottone UNI EN 12165 CW617N. Per tubi in plastica o multistrato. Doppio O-Ring nero di tenuta in EPDM, conforme norma EN 681-1. Per impianti idraulici. Bussola di compressione in acciaio inox AISI 304. Profilo di pressatura TH, H, U per Ø 16, 20, 32 mm - TH, H per Ø 26 mm - TH, U per Ø 40, 50 mm - TH per Ø 63 mm. Campo di temperatura 5+110 °C. Pressione massima di esercizio 10 bar.

RM128

Raccordo curvo 90° a pressare multipinza, con tubo rame cromato Ø 16 mm, lunghezza 300 o 750 mm. Corpo in ottone UNI EN 12165 CW617N. Per tubi in plastica o multistrato. Doppio O-Ring nero di tenuta in EPDM, conforme norma EN 681-1. Per impianti idraulici. Bussola di compressione in acciaio inox AISI 304. Profilo di pressatura TH, H, U per Ø 16, 20, 32 mm - TH, H per Ø 26 mm - TH, U per Ø 40, 50 mm - TH per Ø 63 mm. Campo di temperatura 5+110 °C. Pressione massima di esercizio 10 bar.

RM129

Raccordo curvo 90°, filettato femmina, a pressare multipinza. Corpo in ottone UNI EN 12165 CW617N. Per tubi in plastica o multistrato. Doppio O-Ring nero di tenuta in EPDM, conforme norma EN 681-1. Per impianti idraulici. Bussola di compressione in acciaio inox AISI 304. Profilo di pressatura TH, H, U per Ø 16, 20, 32 mm - TH, H per Ø 26 mm - TH, U per Ø 40, 50 mm - TH per Ø 63 mm. Campo di temperatura 5+110 °C. Pressione massima di esercizio 10 bar.

RM130SP

Raccordo curvo 90° a pressare multipinza, con calotta a sede piana filettata ISO228. Corpo in ottone UNI EN 12165 CW617N. Per tubi in plastica o multistrato. Doppio O-Ring nero di tenuta in EPDM, conforme norma EN 681-1. Per impianti idraulici. Bussola di compressione in acciaio inox AISI 304. Profilo di pressatura TH, H, U per Ø 16, 20 - TH, H per Ø 26 mm. Campo di temperatura 5+110 °C. Pressione massima di esercizio 10 bar.

RM138

Raccordo curvo 90°, filettato femmina, a pressare multipinza, con staffa per installazione a muro e due attacchi a pressare. Corpo in ottone UNI EN 12165 CW617N. Per tubi in plastica o multistrato. Doppio O-Ring nero di tenuta in EPDM, conforme norma EN 681-1. Per impianti idraulici. Bussola di compressione in acciaio inox AISI 304. Profilo di pressatura TH, H, U per Ø 16, 20 mm. Campo di temperatura 5+110 °C. Pressione massima di esercizio 10 bar.

RM139

Raccordo curvo 90°, filettato femmina, a pressare multipinza, con staffa per installazione a muro e un attacco a pressare. Corpo in ottone UNI EN 12165 CW617N. Per tubi in plastica o multistrato. Doppio O-Ring nero di tenuta in EPDM, conforme norma EN 681-1. Per impianti idraulici. Bussola di compressione in acciaio inox AISI 304. Profilo di pressatura TH, H, U per Ø 16, 20 mm - TH, H per Ø 26 mm. Campo di temperatura 5+110 °C. Pressione massima di esercizio 10 bar.

RM144

Raccordo curvo 45° a pressare multipinza. Corpo in ottone UNI EN 12165 CW617N. Per tubi in plastica o multistrato. Doppio O-Ring nero di tenuta in EPDM, conforme norma EN 681-1. Per impianti idraulici. Bussola di compressione in acciaio inox AISI 304. Profilo di pressatura TH, H, U per Ø 16, 20, 32 mm - TH, H per Ø 26 mm - TH, U per Ø 40, 50 mm - TH per Ø 63 mm. Campo di temperatura 5+110 °C. Pressione massima di esercizio 10 bar.

RM150

Raccordo a Tee, a pressare multipinza. Corpo in ottone stampato CW617N - EN 12165 (da Ø 16 a 63 mm); in ottone fuso CC770S - EN 1982 (da Ø 75 a 90 mm). Per tubi in plastica o multistrato. Doppio O-Ring nero di tenuta in EPDM, conforme norma EN 681-1. Per impianti idraulici. Bussola di compressione in acciaio inox AISI 304. Profilo di pressatura TH, H, U per Ø 16, 20, 32 mm - TH, H per Ø 26 mm - TH, U per Ø 40, 50 mm - TH per Ø 63 mm - U per Ø 75, 90 mm. Campo di temperatura 5+110 °C. Pressione massima di esercizio 10 bar.

RM151

Raccordo a Tee ridotto, a pressare multipinza. Corpo in ottone stampato CW617N - EN 12165 (da Ø 16 a 63 mm); in ottone fuso CC770S - EN 1982 (da Ø 75 a 90 mm). Per tubi in plastica o multistrato. Doppio O-Ring nero di tenuta in EPDM, conforme norma EN 681-1. Per impianti idraulici. Bussola di compressione in acciaio inox AISI 304. Profilo di pressatura TH, H, U per Ø 16, 20, 32 mm - TH, H per Ø 26 mm - TH, U per Ø 40, 50 mm - TH per Ø 63 mm - U per Ø 75, 90 mm. Campo di temperatura 5÷110 °C. Pressione massima di esercizio 10 bar.

RM153

Raccordo a Tee, filettato maschio, a pressare multipinza. Corpo in ottone UNI EN 12165 CW617N. Per tubi in plastica o multistrato. Doppio O-Ring nero di tenuta in EPDM, conforme norma EN 681-1. Per impianti idraulici. Bussola di compressione in acciaio inox AISI 304. Profilo di pressatura TH, H, U per Ø 16, 20, 32 mm - TH, H per Ø 26 mm - TH, U per Ø 40, 50 mm - TH per Ø 63 mm. Campo di temperatura 5÷110 °C. Pressione massima di esercizio 10 bar.

RM154

Raccordo a Tee, filettato femmina, a pressare multipinza. Corpo in ottone UNI EN 12165 CW617N. Per tubi in plastica o multistrato. Doppio O-Ring nero di tenuta in EPDM, conforme norma EN 681-1. Per impianti idraulici. Bussola di compressione in acciaio inox AISI 304. Profilo di pressatura TH, H, U per Ø 16, 20, 32 mm - TH, H per Ø 26 mm - TH, U per Ø 40, 50 mm - TH per Ø 63 mm. Campo di temperatura 5÷110 °C. Pressione massima di esercizio 10 bar.

RM158

Raccordo a Tee inclinato 45°, a pressare multipinza, con tubo rame cromato Ø 16 mm, lunghezza 300 mm. Corpo in ottone UNI EN 12165 CW617N. Per tubi in plastica o multistrato. Doppio O-Ring nero di tenuta in EPDM, conforme norma EN 681-1. Per impianti idraulici. Bussola di compressione in acciaio inox AISI 304. Profilo di pressatura TH, H, U per Ø 16, 20, 32 mm - TH, H per Ø 26 mm - TH, U per Ø 40, 50 mm - TH per Ø 63 mm. Campo di temperatura 5÷110 °C. Pressione massima di esercizio 10 bar.

RM173

Rubinetto di intercettazione a vitone con attacchi a pressare multipinza. Con cappuccio di protezione. Corpo in ottone UNI EN 12165 CW617N. Per tubi in plastica o multistrato. Doppio O-Ring nero di tenuta in EPDM, conforme norma EN 681-1. Per impianti idraulici. Bussola di compressione in acciaio inox AISI 304. Profilo di pressatura TH, H, U per Ø 16, 20, 32 mm - TH, H per Ø 26 mm - TH, U per Ø 40, 50 mm - TH per Ø 63 mm. Campo di temperatura 5÷110 °C. Pressione massima di esercizio 10 bar.

RM179

Raccordo diritto con calotta per attacco a base adattatore, a pressare multipinza. Corpo in ottone UNI EN 12165 CW617N. Per tubi in plastica o multistrato. Doppio O-Ring nero di tenuta in EPDM, conforme norma EN 681-1. Per impianti idraulici. Bussola di compressione in acciaio inox AISI 304. Profilo di pressatura TH, H, U per Ø 16, 20, 32 mm - TH, H per Ø 26 mm - TH, U per Ø 40, 50 mm - TH per Ø 63 mm. Campo di temperatura 5÷110 °C. Pressione massima di esercizio 10 bar.

RM179E

Raccordo diritto con calotta per attacco adattatore Eurocono. Corpo in ottone UNI EN 12165 CW617N. Per tubi in plastica o multistrato. Doppio O-Ring nero di tenuta in EPDM, conforme norma EN 681-1. Per impianti idraulici. Bussola di compressione in acciaio inox AISI 304. Profilo di pressatura TH, H, U per Ø 16, 20, 32 mm - TH, H per Ø 26 mm - TH, U per Ø 40, 50 mm - TH per Ø 63 mm. Campo di temperatura 5÷110 °C. Pressione massima di esercizio 10 bar.

RM179SP

Raccordo diritto a pressare multipinza con calotta a sede piana filettata ISO228. Attacco sede piana con guarnizione di tenuta in fibra. Corpo in ottone UNI EN 12165 CW617N. Per tubi in plastica o multistrato. Doppio O-Ring nero di tenuta in EPDM, conforme norma EN 681-1. Per impianti idraulici. Bussola di compressione in acciaio inox AISI 304. Profilo di pressatura TH, H, U per Ø 16, 20, 32 mm - TH, H per Ø 26 mm - TH, U per Ø 40, 50 mm - TH per Ø 63 mm. Campo di temperatura 5÷110 °C. Pressione massima di esercizio 10 bar.

RM18

Raccordo diritto in tre pezzi, filettato femmina, a pressare multipinza. Corpo in ottone UNI EN 12165 CW617N. Per tubi in plastica o multistrato. Doppio O-Ring nero di tenuta in EPDM, conforme norma EN 681-1. Per impianti idraulici. Bussola di compressione in acciaio inox AISI 304. Profilo di pressatura TH, H, U per Ø 16, 20, 32 mm - TH, H per Ø 26 mm - TH, U per Ø 40, 50 mm - TH per Ø 63 mm. Campo di temperatura 5÷110 °C. Pressione massima di esercizio 10 bar.

RM19

Raccordo curvo in tre pezzi, filettato femmina, a pressare multipinza. Corpo in ottone UNI EN 12165 CW617N. Per tubi in plastica o multistrato. Doppio O-Ring nero di tenuta in EPDM, conforme norma EN 681-1. Per impianti idraulici. Bussola di compressione in acciaio inox AISI 304. Profilo di pressatura TH, H, U per Ø 16, 20, 32 mm - TH, H per Ø 26 mm - TH, U per Ø 40, 50 mm - TH per Ø 63 mm. Campo di temperatura 5÷110 °C. Pressione massima di esercizio 10 bar.

RMV103

Raccordo diritto a pressare multipinza per tubi in plastica o multistrato e attacco a pressare per tubo in rame. Corpo in ottone CW617N - EN 12165. Doppio O-Ring nero di tenuta in EPDM, conforme norma EN 681-1. Per impianti idraulici. Bussola di compressione in acciaio inox AISI 304. Profilo di pressatura tubo multistrato e plastica TH, H, U. Profilo di pressatura tubo rame V. Campo di temperatura 5÷110 °C. Pressione massima di esercizio 10 bar.

Garanzia

Tutti i prodotti ed i componenti forniti da Giacomini sono sottoposti a numerosi controlli atti a garantire l'elevata qualità, comprovata dalla certificazione del sistema di gestione per la qualità, conforme alla norma UNI EN ISO 9001.

Tutti i prodotti ed i componenti forniti da Giacomini sono sottoposti alla garanzia ed alla responsabilità indicate nelle direttive 1994/44/CE, 2001/95/CE e 85/374/CEE.

La garanzia non ha validità nei seguenti casi:

- 1) Se i raccordi vengono utilizzati per distribuire fluidi non compatibili con i materiali.
- 2) Se sono presenti difetti percepibili visivamente al momento della installazione o durante la prova di tenuta in pressione dell'impianto.
- 3) Se non vengono scrupolosamente seguite le istruzioni di installazione.
- 4) Se le tubazioni collegate ai raccordi sono di materiali od hanno dimensioni non compatibili.
- 5) Se i raccordi vengono installati a componenti non di produzione Giacomini la garanzia è limitata ai raccordi e non si estende al sistema.

 **Avvertenze per la sicurezza.** L'installazione, la messa in servizio e la periodica manutenzione del prodotto devono essere eseguite da personale professionalmente abilitato, in accordo con i regolamenti nazionali e/o i requisiti locali. L'installatore qualificato deve adottare tutti gli accorgimenti necessari, incluso l'utilizzo di Dispositivi di Protezione Individuale, per assicurare la propria incolumità e quella di terzi. L'errata installazione può causare danni a persone, animali o cose nei confronti dei quali Giacomini S.p.A. non può essere considerata responsabile.

 **Smaltimento imballo.** Scatole in cartone: raccolta differenziata carta. Sacchetti in plastica e pluriball: raccolta differenziata plastica.

 **Altre informazioni.** Per ulteriori informazioni consultare il sito giacomini.com o contattare il servizio tecnico. Questa comunicazione ha valore indicativo. Giacomini S.p.A. si riserva il diritto di apportare in qualunque momento, senza preavviso, modifiche per ragioni tecniche o commerciali agli articoli contenuti nella presente comunicazione. Le informazioni contenute in questa comunicazione tecnica non esentano l'utilizzatore dal seguire scrupolosamente le normative e le norme di buona tecnica esistenti.

 **Smaltimento del prodotto.** Alla fine del suo ciclo di vita il prodotto non deve essere smaltito come rifiuto urbano. Può essere portato ad un centro speciale di riciclaggio gestito dall'autorità locale o ad un rivenditore che offre questo servizio.